

PREMIUMKLASSE

# INTEGRIERT 2020

PREISLISTE 20.1 AT



c-compactline | c-tourer | chic c-line | chic e-line | chic s-plus | liner-for-two

**carthago**<sup>®</sup>

Das Reisemobil.

# Die Carthago Premium-DNA

## Mehr als ein gutes Gefühl

Innovatives Denken, der Blick für Details, extravagante Lösungen und der konsequente Entwicklungsfokus auf hohen Praxisnutzen, die perfekte Kombination von **Hightech-Leichtbaumaterialien**, intelligenter Verarbeitung und **Pioniergeist**. Das sind die Zutaten für unser einzigartiges Fahrzeugesamtkonzept.

Sie sind tief verwurzelt in unserer **Carthago Premium-DNA**. Sie ist Ansporn und Verpflichtung zugleich: Die Carthago Premium-DNA ist unser Werteversprechen an jeden Carthago Kunden und fasst zusammen, was jedes unserer Reisemobile auszeichnet. Und sie drückt gleichzeitig aus, worin sich ein Carthago von anderen Reisemobilen unterscheidet. Unsere Kernkompetenz sind Reisemo-

bile der Liner-Premiumklasse. Denn in jeden Entwicklungs- und Fertigungsschritt fließt unsere über **40-jährige Erfahrung** ein. Wir finden, nur das Beste ist gut genug für Ihren Komfort und Ihre Sicherheit! Die von uns eingesetzten Materialien, Verbindungstechniken und die Anforderungen an deren Gewicht und Stabilität zeigen viele Analogien zur Flugzeugtechnik.

So können wir Ihnen ein Höchstmaß an Langlebigkeit und Werterhalt, Sicherheit, Schutz und Komfort bieten. So wird jedes Carthago Reisemobil zu einem besonderen. So ist jeder Carthago ein **Synonym für Exklusivität und Qualität**. Oder kurz gesagt, es steht für „Das Reisemobil“.

Langlebig. Hochstabil.

**Carthago Karosseriebau  
der Liner-Premiumklasse**

Platz garantiert

**Carthago Doppelboden-Keller  
mit riesigem Stauraum**

Optimal austariert.

**Carthago Zuladung &  
Weight and Balance**



Einzigartig.  
Unverwechselbar.  
Extravagant.

**Carthago Personality**

Wohlfühlen – das ganze Jahr

**Carthago Heizungs- &  
Klimatechnik**

Sicher unterwegs

**Carthago Fahrerhaussicht-  
konzept mit Testbestwert**

# Inhaltsverzeichnis

## LEICHTGEWICHTS-PREMIUMKLASSE



### c-compactline Super-Lightweight

4-9

Das leichteste Reisemobil der integrierten 3,5-t-Premiumklasse, städtetauglich dank 15 cm schmalere Außenbreite und kompakten Fahrzeuglängen

## KOMFORT-LEICHTGEWICHTS-PREMIUMKLASSE



### c-tourer Lightweight

10-19

Der Alleskönner – auch mit praxistauglichen Modellen für die 3,5-t-Gewichtsklasse

## LINER-PREMIUMKLASSE



### chic c-line / chic c-line XL

20-30

Die Faszination der Carthago-Liner-Klasse: Eleganz, Komfort und Extravaganz



### chic e-line / chic e-line XL

31-45

Die Krönung der Carthago-Liner-Klasse: mehr Komfort, mehr Autarkie, mehr Unabhängigkeit



### chic s-plus / chic s-plus XL

46-54

Die Krönung der Carthago-Liner-Klasse: mehr Komfort, mehr Autarkie, mehr Unabhängigkeit



### liner-for-two

55-63

Lounge-Rundsitzgruppe im Heck mit elektrisch ausfahrbarer Fernsehliege, erhöhtem Küchentresen in Vertikalwellenform zur optischen Raumteilung, einzigartiges 4-Raumkonzept

**Fußnoten** 64

**Allgemeine Hinweise** 64

**Tipps und erweiterte Ausstattungshinweise** 65-67



#### Basisfahrzeug Fiat:

120 PS  
16 % NoVA

140 PS  
18 % NoVA

160 PS  
24 % NoVA

178 PS  
29 % NoVA



#### Basisfahrzeug Mercedes:

143 PS  
19 % NoVA

177 PS  
29 % NoVA



#### Basisfahrzeug Iveco:

156 PS  
23 % NoVA

210 PS  
3 % NoVA



### Das leichteste Reisemobil der Integrierten

**3,5-t-Premiumklasse:** Städtetauglich dank 15 cm schmalere Außenbreite und kompakter Fahrzeuglänge

3,5 t



#### Das leichteste Reisemobil der Integrierten 3,5-t-Premiumklasse:

- Fahrbereit schon ab 2.825 kg
- Hohe, praxistaugliche Zuladung auch in der 3,5-t-Gewichtsklasse



55,5 cm

#### Doppelboden-Keller mit riesigem, beheiztem Stauraum:

- Nutzhöhe bis zu 55,5 cm
- Außenzugang über mehrere große Klappen\*. Komfortabler Innenzugang über Sitzbankdeckel der L-Wohnsitzgruppe, aufklappbare Seitensitzbank (modellabhängig) sowie über große Wohnraumbodenklappe
- Großer, zentraler Durchladeraum (Innenhöhe 22 cm) mit tief abgesenktem Stauraumkeller (Nutzhöhe 46 cm), bequem beladbar auch durch die Eingangstür über große, aufstellbare Wohnraumbodenklappe
- Gesamter Doppelboden-Keller beheizt mit Klimagespeicherfunktion

\* Modelle 144 LE / QB nur über Fahrerseite

FIAT

AL-KO

#### AL-KO Tiefrahmen Carthago Spezial light:

- Zulässiges Gesamtgewicht 3,5 t bis 4,25 t



#### Carthago Karosseriebau der Liner-Premiumklasse:

- Hochstabile Karosserieverbindung mittels Traghalm (Dach-Wand / Boden-Wand)
- Absolut holzfreier Aufbau mit wasserabweisendem RTM-Hartschaum und Isolierkern
- Aluminiuminnenwand zur Wärmeregulierung und als Blitzschlagschutz
- Mikrofaser-Wandbelag

### Basisfahrzeug

#### Fiat Ducato mit AL-KO Tiefrahmen Carthago Spezial light

- Motor: Diesel 2,3 l Multi-Jet mit AdBlue (19 l), 140 PS / 104 kW, 4 Zylinder, 350 Nm, Euro 6d-TEMP, 6-Ganggetriebe, Frontantrieb
- Kraftstofftank 90 l
- Tagfahrlicht mit LED-Lichtleiter
- Schmutzfänger an Vorder- und Hinterachse
- ABS, ESP, ASR, elektronische Wegfahrsperre, Hillholder, Hill Descent Control, Traction Plus
- Airbag Fahrer / Beifahrer <sup>11)</sup>
- Handschuhfach
- Pannenset Fix & Go

### Karosseriebau der Liner-Premiumklasse

- Dachaußenseite GFK, Bodenplatte GFK auf Ober- und Unterseite
- Dach-Wandverbindung über Dachrundung und Traghalm
- Seitenwände und Heckwand mit Aluminium auf Außen- und Innenseite
- RTM-Hartschaum-Isolierkern in Dach, Boden und Seitenwand
- Kältebrückenfreie Karosserieverbindung über formschlüssig verklebte Aluminium-Traghölme mit zusätzlichem Kältestopp
- Dachsystemschienen seitlich mit Regenwasserableitung
- Gesamtwand- und Dachstärke 38 mm
- Karosserie mit Blitzschlagschutz / Faraday-Käfig
- 10 Jahre Dichtigkeitsgarantie
- Außenklappen aus original Seitenwandmaterial „Carthago Isoplus“
- Klappendichtung innen- und außenliegend, äußere Dichtung als Schwallwasserschutz
- Tankdeckel Kraftstoff flächenbündig in Seitenwand eingelassen
- Seitenschürzen segmentiert aus Aluminium-Profil
- 4-teiliger Heckrahmen mit separater Heckstoßstange (reparaturfreundlich)
- Carthago Rückleuchten mit Carthago „C“ Branding in LED
- Aufbaufenster Seitz S4 mit kältebrückenfreiem Doppelrahmen, Isolierverglasung, Fliegengitterrollo und Verdunklungsplissee
- Auftaktür „premium one“, mit Türbegrenzer und Türfenster
- Außenleuchte LED über Auftaktür mit integrierter Regenabtropfkante
- Einstiegsstufe Auftaktür elektrisch ausfahrbar inkl. Warnsummer
- Auftaktüreinstieg abgesenkt und beheizt inkl. Teppich

### Fahrerhaus

- Fahraktives, extratief nach vorn abgesenktes Armaturenbrett für frühen Fahrbahnsichtkontakt bereits nach 2,77 m
- Frontscheibenplissee mit Isolier-Hohlwabenstruktur
- Verdunklungsplissee hinter Seitenscheiben (seitlich bedienbar)
- Stufenloser Übergang von Schlafbereich in Fahrerhaus
- Frontmaske in GFK, zweischalig isoliert
- Fahrer- und Beifahrerkomfortsitze Aguti mit Gurtintegration, drehbar, in Wohnraumstoff bezogen, beidseitig bezogenen und verstellbaren Armlehnen
- Armaturenbrett mit integrierten Becherhaltern auf Fahrer- und Beifahrerseite
- Hubbettunterverkleidung beledert mit eingefassten Sonnenblenden, LED-Lichtspots und Staufächer mit Frontklappen
- Fahrerhaustür mit Sicherheitsdoppelverriegelung, elektrisch bedienbarem Fensterheber, Regenrinne
- Niedriger, bequemer Türeinstieg
- Schallschutzmaßnahmen Motorraum
- Steckdosen 230 V / 12 V / USB im Fahrerhaus- / vorderer Sitzgruppenbereich

### Doppelboden-Keller

- Riesiger, beheizter Stauraum
- Nutzhöhe bis zu 55,5 cm
- Außenzugang über mehrere große Klappen
- Innenzugang über Sitzbankdeckel L-Wohnsitzgruppe mit Patentbeschlag, aufschwenkbare Seitensitzbank (nicht Modelle 141 LE, 144 LE / QB) sowie über große Wohnraumbodenklappe im Eingangs- und Küchenbereich
- Zentraler Durchladeraum (Innenhöhe 22 cm) mit tief abgesenktem

- Stauraumkeller (Nutzhöhe 46 cm)
- LED-Beleuchtung des Durchladebereichs im Doppelboden-Keller

### Große Rollergarage

- Bequeme Beladung durch abgesenkte Ladekante
- Rollergarage beladbar bis 350 kg
- Große Garagentür auf Beifahrerseite und zusätzliche Tür auf Fahrerseite
- Original Bodenplatte mit GFK auf Ober- und Unterseite, Antirutschbelag
- Garage rundum frostsicher isoliert und beheizt
- Verzurrssystem zur Gepäcksicherung über stabilen Tragholm inkl. acht Verzurrösen
- 230 V-Steckdose

### Interieurdesign

- Stilwelt epic bicolor: Möbeloberfläche in Bicolor-Optik in Dekor Brillantesche und Hochglanz-Elfenbein-Fronten mit Chromapplikationen

### Wohnraum

- Wohnraumstehhöhe durchgängig 1,98 m
- L-Wohnsitzgruppe mit Seitensitzbank (Modell 141 LE mit ausziehbarer Seitensitz), zwei 3-Punkt-Sicherheitsgurten in Fahrtrichtung inkl. Nackenstütze
- Wohnraumbüschel zweifach verschiebbar und 360° drehbar (über Fußpedal)
- Schuhfach im Eingangsbereich (Modelle 144 LE / QB)
- Sitzpolster mit Mehrlagen-Premiumschaumkern und Rückenstützfunktion
- Möbel mit Doppelverbindungstechnik „Durafix“: verschraubt und verzapft
- Klappenschließer mit Softdämpfung
- Gardinensystem zur Reinigung komplett abnehmbar inkl. Dekogardine
- Wand- und Dachinnenseite mit Mikrofaser-Klimawandbelag

### Küche

- Küchenarbeitsoberfläche in kratzfestem Schieferdekor
- Arbeitsfläche unterleuchtet mit LED-Lichtband
- Küchenzeile mit integriertem Abfallbehälter und Besteckauszug
- Sechs große Schubkastenauszüge rollengelagert „easy glide“ mit Selbststeinzug und Endlagendämpfung
- 3-Flammen-Herd „Profi Gourmet“ mit geteilter Glasabdeckung und Edelstahlboden (Modelle 144 LE / QB: mit robustem Gussrost und reinigungsfreundlichem Glasboden)
- Edelstahl-Rundspüle in Arbeitsoberfläche eingelassen mit multifunktionaler Spülenabdeckung inkl. Wandaufnahme mit zusätzlicher Arbeitsfläche
- Wasserarmatur hoch mit Metallhahn und hochwertiger Keramikdichtung
- Kaffeemaschinenauszug im Dachstauschrank über Küche (Option)
- Slimtower 145 I Inhalt mit separatem Gefrierfach, automatischer Energiequellsuche 12 V / 230 V / Gasbetrieb

### Bad / Umkleidezimmer

#### Umkleidezimmer & Raumtrennung

- Umkleidezimmer mit verschließbarer Raumtrenntür zum Wohnraum (nicht Modell 138 DB)
- Umkleidezimmer mit separater Schiebetür zur Raumtrennung zum Wohnraum (Modelle 144 LE / QB)

#### Kombibad mit separierbarer Runddusche

- Handbrause höhenverstellbar an Chromstange
- Dachluke Mini-Heki
- Waschtischunterschrank mit Toilettenpapierhalter, Spiegelstauschrank

#### Vario-Schwenkbad (Modell 141 LE)

- Innenliegende Schwenkwand mit integriertem Waschbecken und separater Duschtür
- Ebener Übergang „one-level“ vom Umkleidezimmer in den Waschaum
- Handbrause höhenverstellbar an Chromstange
- Dachluke Mini-Heki

- Duschbereich mit mehrteiliger Duschfalttür, gleichzeitig mit Funktion Sichtschutz bei geöffnetem Umkleidezimmer
- Spiegelstauschrank
- Toilettenabdeckung aus Holz

#### Raumbad mit separatem Duschaum

- Duscheinlage in Wohnraumbodendesign, herausnehmbar zum Duschen (Modelle 144 LE / QB)
- Handbrause höhenverstellbar an Chromstange
- Dachhaube zur Belüftung im Duschaum
- Dachluke Mini-Heki Waschaum
- Waschtischunterschrank mit Toilettenpapierhalter, Spiegelstauschrank

### Schlafen

#### Hubbett über Fahrerhausbereich

- Klassengrößtes Liegemaß 185 x 160 cm
- Zweiteiliger Lattenrost und Qualitäts-Matratze
- Extratiefe Absenkung des Bettes: Aufstieg über Seitensitz ohne Leiter
- Stabile und wackelfreie Auflage
- Buchablage und LED-Lichtspots
- Trennvorhang vor Hubbett zum Wohnraum

#### Festbetten im Heck

- Zweiteiliger, beheizter und unterlüfteter Lattenrost
- Qualitäts-7-Zonen-Kaltschaummatratze für besten und gesunden Liegekomfort
- Dachluke Mini-Heki
- Längseinzelbetten / Queensbett: Aufstellbares Kopfteil (Modell 144 LE nur Beifahrerseite, nicht Modell 144 QB)
- Aufbaufenster Seitz S4 über dem Bett zur Heckwand (Modell 138 DB)

#### Längseinzelbetten

- Liegeflächenerweiterung zwischen den Längseinzelbetten mit Zusatzmatratze
- Kleiderschränke unter den Betten mit Liftfunktion und geteilter Matratze, in den Doppelboden abgesenkt für größere Innenhöhe (modellabhängig)
- Rundumlaufende Dachstaukästen mit großem Stauvolumen

### Bordtechnik

#### Wasser

- Frisch- und Abwassertank im beheizten Doppelboden-Keller integriert, Reinigungsöffnung über Wohnraumbodenklappe bzw. Rollergarage (modellabhängig)
- Wasserablasszentrale im zentralen Doppelboden-Keller
- Wartungsarmes Druckwasserpumpensystem

#### Gas

- Außenliegender, niedrig positionierter Gaskasten, separate Außenklappe mit separatem Aufsteller (modellabhängig)
- Modelle 138 DB, 141 LE, 143 LE: Gaskasten im Heckbereich durch separate Gaskastentür zugänglich
- Gasabsperrröhre im Küchenbereich

#### Elektrik

- Elektrozentrale in Rollergarage inkl. Ladegerät, Sicherungen, FI Schutzautomat, Ladeautomatik 16 A mit Abschaltautomatik bei Unterspannung
- Batteriezentrale beheizt, 1 x 80 Ah Gel-Batterie, im Doppelboden-Keller, Zugang durch Bodenstaufach, Stromhauptschalter
- Digitales Bedienpanel Truma CP+ für Warmluftheizung, hinter Technikblende über Eingangstür

#### Innovatives Lichtkonzept

- Deckenbaldachine mit zusätzlichen LED-Lichtspots und indirekter LED-Beleuchtung

### Heiztechnik

- Warmluftauslässe Fahrerhaus, Armaturenblettvorbau, Türeinstiege, Wohnraum, Doppelboden und Rollergarage
- Armaturenblett gezielt beheizt mit Flächenheizungseffekt
- Fußbodenheizungseffekt durch beheizten Doppelboden-Keller (Klimaspeicherfunktion)

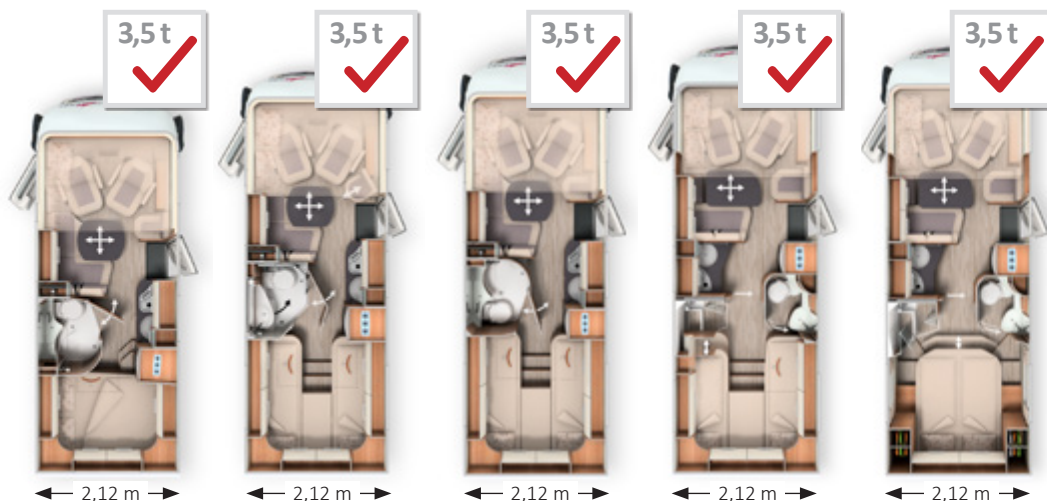

	I 138 DB	I 141 LE	I 143 LE	I 144 LE	I 144 QB
Serienfahrgestell	Fiat Ducato AL-KO Tiefrahmen 35 light	Fiat Ducato AL-KO Tiefrahmen 35 light	Fiat Ducato AL-KO Tiefrahmen 35 light	Fiat Ducato AL-KO Tiefrahmen 35 light	Fiat Ducato AL-KO Tiefrahmen 35 light
Basismotorisierung	Diesel 2,3 l (140 PS / 104 kW)	Diesel 2,3 l (140 PS / 104 kW)	Diesel 2,3 l (140 PS / 104 kW)	Diesel 2,3 l (140 PS / 104 kW)	Diesel 2,3 l (140 PS / 104 kW)
Länge / Breite / Höhe (mm) <sup>1) 2) 3)</sup>	6410 / 2120 / 2890	6650 / 2120 / 2890	6950 / 2120 / 2890	6990 / 2120 / 2890	6990 / 2120 / 2890
Radstand (mm)	3525	3525	3800	4143	4143
Doppelbodenhöhe / Kellerstauraum (mm)	220 / 460	220 / 460	220 / 460	220 / 460	220 / 460
Stehhöhe im Wohnraum (mm)	1980	1980	1980	1980	1980
Heckgarage Innenhöhe (mm)	1200	1200	1200	1200	1120
Türbreite / -höhe Heckgarage Beifahrerseite (mm)	925 x 1140	1050 x 1140	1050 x 1140	1050 x 1140	925 x 1100
Türbreite / -höhe Heckgarage Fahrerseite (mm)	(2 x) 400 x 785	(2 x) 400 x 785	(2 x) 400 x 785	500 x 650	500 x 650
Techn. zul. Gesamtmasse (kg) <sup>6)</sup>	3.500 / 4.250 <sup>1)</sup>	3.500 / 4.250 <sup>1)</sup>	3.500 / 4.250 <sup>1)</sup>	3.500 / 4.250 <sup>1)</sup>	3.500 / 4.250 <sup>1)</sup>
Masse in fahrbereitem Zustand (kg) <sup>6) 7) 9)</sup>	2.825	2.885	2.935	2.965	2.965
Trockengewicht Serienzustand (kg) <sup>8)</sup>	2.640	2.700	2.750	2.780	2.780
Anhängelast max. (kg) <sup>10)</sup>	2.000	2.000	2.000	2.000	2.000
Maximale Anzahl Sitzplätze im Fahrbetrieb mit 3-Punkt-Gurt <sup>5)</sup>	4	4	4	4	4
Schlafplätze Serie / Option	4 / 5	4	4 / 5	4 / 5	4 / 5
Maße Heckbett (mm)	1960 x 1470 / 1350	2000 / 1900 x 850	2000 / 1900 x 850	2000 / 1950 x 850	1950 x 1450
Maße Hubbett (mm)	1800 x 1600	1800 x 1600	1800 x 1600	1800 x 1600	1800 x 1600
Maße Bettumbau Sitzgruppe (mm)	1890 x 1360 / 675	-	1890 x 1360 / 675	1890 x 1160 / 510	1890 x 1160 / 510
Kühlschrank Volumen / davon Frosterfach (l)	145 / 15	145 / 15	145 / 15	145 / 15	145 / 15
Heizungssystem	Truma Combi 6	Truma Combi 6	Truma Combi 6	Truma Combi 6	Truma Combi 6
Frischwasservolumen (l)	150	150	150	150	150
Abwasservolumen (l)	140	140	140	140	140
Batteriekapazität (Ah Gel)	80	80	80	80	80
Steckdosen 230 V / 12 V / USB	5 / 1 / 2	5 / 1 / 2	5 / 1 / 2	5 / 1 / 2	5 / 1 / 2
Artikel-Nr.	110010	110025	110014	110021	110023
<b>Listenpreis mit 140 PS inkl. 18% NoVA und 20% MwSt</b>	<b>95.285 €</b>	<b>97.720 €</b>	<b>98.358 €</b>	<b>100.330 €</b>	<b>100.793 €</b>
<b>Listenpreis mit 160 PS inkl. 24% NoVA und 20% MwSt</b>	<b>102.030 €</b>	<b>104.571 €</b>	<b>105.236 €</b>	<b>107.293 €</b>	<b>107.777 €</b>
<b>Listenpreis mit 178 PS inkl. 29% NoVA und 20% MwSt</b>	<b>108.477 €</b>	<b>111.107 €</b>	<b>111.795 €</b>	<b>113.924 €</b>	<b>114.425 €</b>

<sup>1)</sup> Option Chassisvariante Fiat Ducato f40 heavy

Art.-Nr.	kg	140 PS	160 PS	178 PS	Art.-Nr.	kg			€ ohne NoVA 20% MwSt.
		18 % NoVA 20% MwSt.	24 % NoVA 20% MwSt.	29 % NoVA 20% MwSt.					
<b>212032 Chassis-Paket</b>	<b>33</b>				<b>212035 Komfort-Paket</b>	<b>20</b>			
Klimaautomatik Fahrerhaus <sup>33)</sup>		2.215	2.311	2.392	Dachluke Midi-Heki mit Deckenbaldachin und LED-Spots über L-Wohnsitzgruppe				454
Tempomat		365	381	394	Insektenschutzrollo Aufbau für				353
Busspiegel „Carthago bestview“ mit Busspiegelgehäuse schwarz / weiß, elektrisch verstellbar		406	424	438	SOG-Toilettenentlüftung, Entlüftung über Dachkamin				297
Fahrerhaussitze mit Neigungs- und Höhenverstellung (vorn / hinten)		574	599	620	Abwasserschlauchset zur komfortablen Entsorgung				101
Armaturenbrettveredelung mit Edelholzapplikationen und Lüftungsgitter in silber		342	357	369	USB-Steckdose im Dachstauschrank über Heckbett				91
Radzierblenden mit Carthago Schriftzug		75	79	81	Vorbereitung Dachhaubenlüfter elektrisch				197
Ladebooster <sup>47)</sup>		209	218	225	Vorbereitung Solaranlage				197
Radiovorbereitung mit Dachantenne mit DAB+, Lautsprecher im Fahrerhaus (2 x) und L-Wohnsitzgruppe (2 x), DVB-T2 Empfang		423	442	457	Vorbereitung Sat-Anlage				197
Gesamtpreis Einzeloptionen		4.610	4.810	4.977	Vorbereitung Rückfahrkamera (Kamera-Einzellinse)				197
<b>Paketpreis</b>		<b>3.189</b>	<b>3.328</b>	<b>3.443</b>	Fernsehvorbereitung: TV-Auszugssystem für TV-Schrank über L-Wohnsitzgruppe oder Wandhalter im Eingangsbereich (144 QB / LE), inkl. Anschluss-Set <sup>36)</sup>				408
<b>Ihre Ersparnis</b>		<b>1.421</b>	<b>1.482</b>	<b>1.534</b>	Gesamtpreis Einzeloptionen				2.491
					<b>Paketpreis</b>				<b>1.866</b>
					<b>Ihre Ersparnis</b>				<b>625</b>

Art. Nr.	Media-Paket	21 / 22 kg	212010			212009		
			22" 138 DB, 141 LE, 143 LE			24" 144 LE / QB		
			140 PS 18 % NoVA 20% MwSt.	160 PS 24 % NoVA 20% MwSt.	178 PS 29 % NoVA 20% MwSt.	140 PS 18 % NoVA 20% MwSt.	160 PS 24 % NoVA 20% MwSt.	178 PS 29 % NoVA 20% MwSt.
	Radio / CD / DVD Doppel DIN mit DAB+, Bluetooth, USB, Music-Connect mit Touchscreen im Fahrerhaus		649	678	701	649	678	701
	Carthago Rückfahrkamerasystem mit Kamera-Einzellinse im Heckteil integriert und 7" Farbmonitor seitlich im Armaturenbrett		1.154	1.204	1.246	1.107	1.156	1.196
	LED-Flachbildschirm 22" <sup>39)</sup>		1.380	1.440	1.490	-	-	-
	LED-Flachbildschirm 24" <sup>39)</sup>		-	-	-	1.438	1.501	1.553
	Gesamtpreis Einzeloptionen		3.183	3.322	3.437	3.241	3.382	3.500
	<b>Paketpreis</b>		<b>2.087</b>	<b>2.178</b>	<b>2.254</b>	<b>2.145</b>	<b>2.239</b>	<b>2.316</b>
	<b>Ihre Ersparnis</b>		1.096	1.144	1.183	1.096	1.144	1.183
	210305 <b>AUFPREIS</b> Rückfahrkamera mit Doppellinse und Shutter an Heckwand anstelle Kamera-Einzellinse		696	726	751	696	726	751
	210330 <b>AUFPREIS</b> Mediacyber inkl. DAB+ mit Navigation und Reisemobil-Routenführung <sup>19)</sup>		916	956	989	916	956	989

Art. Nr.	Polar-Paket Truma	42 kg	210800		
			Truma		
			140 PS 18 % NoVA 20% MwSt.	160 PS 24 % NoVA 20% MwSt.	178 PS 29 % NoVA 20% MwSt.
	Isoliermatte Front- und Seitenscheiben außen		458	478	495
	Isoliermatte Fußraum Fahrerhaus innen		203	212	219
	Isolierdoppelverglasung Seitenfenster / Türfenster Fahrerhaus		1.154	1.204	1.246
	Truma Combi 6E (zusätzlicher Elektroheizstab 2 x 900 Watt / 230 V)		684	714	739
	Warmluftwärmetauscher Sirocco 3 KW unter Fahrersitz		371	387	401
	Gesamtpreis Einzeloptionen		2.870	2.995	3.099
	<b>Paketpreis</b>		<b>2.308</b>	<b>2.408</b>	<b>2.492</b>
	<b>Ihre Ersparnis</b>		<b>562</b>	<b>587</b>	<b>607</b>



Artikel-Nr.		nicht i.V.m. Option	€ ohne NoVA 20% MwSt.	140 PS 18% NoVA 20% MwSt.	160 PS 24% NoVA 20% MwSt.	178 PS 29% NoVA 20% MwSt.	Mehrgewicht kg	I 138 DB	I 141 LE	I 143 LE	I 144 LE	I 144 QB
<b>Fahrgestell Fiat Ducato</b>												
310001	Chassisvariante Fiat Ducato f40 heavy (zulässiges Gesamtgewicht 4.250 kg) inkl. 16 Zoll Stahlfelgen <sup>10)</sup>			1.600	1.670	1.728	40	○	○	○	○	○
	Ablastung auf 3.500 kg nur für Fiat Ducato f40 heavy			336	351	364	-	○	○	○	○	○
330466	Auflastung von 3.500 kg auf 3.650 kg bei Fiat Ducato f35 light			336	351	364	-	○	○	○	○	○
310401	Automatikgetriebe 9G-Tronic (bei Version Fiat Ducato f35 nur i.V.m. 16 Zoll Alufelgen)			4.047	4.223	4.370	18	○	○	○	○	○
310401E	Automatikgetriebe 9G-Tronic (bei Version Fiat Ducato f35 nur i.V.m. 16 Zoll Alufelgen) für Motorvariante 140 PS inkl. ECO-Pack <sup>49)</sup>			4.407	4.598	4.758	19,5	○	○	○	○	○
330325	16 Zoll Stahlfelgen Fiat anstelle 15 Zoll			249	260	269	16	○	○	○	○	○
330330	16 Zoll Alufelgen Fiat für f35 light Chassis			916	956	989	-8	○	○	○	○	○
330340	16 Zoll Alufelgen Fiat für f40 heavy Chassis			684	714	739	-10	○	○	○	○	○
311810	Verstärkte Feder Vorderachse für optimierten Fahrkomfort	311815		615	641	664	3	○	○	○	○	○
311815	AL-KO „ACS“ High Performance Federbein Vorderachse	311810		1.496	1.561	1.615	3	○	○	○	○	○
310630	Lenkrad und Schaltknäuf in Leder (Serie bei Fiat Ducato 2,3   178 PS)			319	333	344	-	○	○	○	○	○
310632	Multifunktionslenkrad (Radiofernbedienung über Steuertasten am Lenkrad / nur i.V.m. Radio oder Mediacenter)			226	236	244	0,5	○	○	○	○	○
331620	Nebelscheinwerfer			307	321	332	4	○	○	○	○	○
311400	Anhängerkupplung			1.913	1.997	2.066	60	○	○	○	○	○
311300	Kurbel-Heckstützen zur Wankstabilisierung im Stand		378				10	○	○	○	○	○
<b>Aufbau außen</b>												
410965	Aufbautür „premium two“ mit Zentral- und Sicherheitsdoppelpverriegelung (inkl. Fahrtür)			458	478	495	3	○	○	○	○	○
410520	Dachmarkise Kassette Alu, Tuch grau, Länge: 4,0 m		1.407				35	○	○	○	○	○
410560	Dachmarkise Kassette Alu, Tuch grau, Länge: 4,5 m		1.508				45	-	○	○	○	○
410660	Isoliermatte Front- und Seitenscheiben außen		398				10	●	●	●	●	●
410700	Isolierdoppelverglasung Seitenscheiben / Türfenster Fahrerhaus			1.154	1.204	1.246	10	●	●	●	●	●
410720	Große Rollergaragentür auf der Fahrerseite		499				-	○	○	○	○	○
410840	Zusätzliches Heckbettfenster auf der Beifahrerseite		348				2	○	-	-	-	-
410785	Dachluke Mini-Heki über Hubbett		297				1	○	○	○	○	○
410850	Dachhaubenlüfter elektrisch, Funktion Zu- und Abluft über Küchenbereich		353				3	○	○	○	○	○
<b>Elektrik</b>												
510020	Zweite Aufbauatterie Gel 80 Ah in vorhandener Batteriezentrale		398				25	○	○	○	○	○
510050	Lithium-Ionen-Batterie 90 Ah inkl. Batteriecomputer <sup>55)</sup>		2.410				-12,5	○	○	○	○	○
510081	Solaranlage: 2 x 100 Watt <sup>12)</sup>		2.007				20	-	○	○	○	○
510255	Steckdosenpaket mit Zusatzsteckdosen (3 x 230 V) <sup>45)</sup>		297				1,5	○	○	○	○	○
510201	Alarmanlage Carthago Security (Ultraschallsensoren Wohnraum, Tür- und Rollergaragenkontaktschalter, Panikalarmfunktion, Aktivierung Fahrzeugblinker, Gassensor KO-Gas - Propan / Butan-Gas) <sup>35)</sup>			922	962	995	5	○	○	○	○	○
<b>Gas / Wasser / Sonstiges</b>												
610020	Truma DuoControl CS mit Crashsensor, Umschaltautomatik und Funktion Eis-Ex		318				5	○	○	○	○	○
610021	Gasfilter für Truma DuoControl CS (nur i.V.m. Truma DuoControl CS)		267				1	○	○	○	○	○
610045	Komfort-Gasflaschenauszugssystem (nur i.V.m. Truma DuoControl CS)		434				10	○	○	○	-	-
610140	Außendusche warm / kalt in Rollergarage auf Beifahrerseite		292				5	○	○	○	○	○
610480	Rollergaragen-Upgrade mit Nadelfilz, Gepäcknetzen		297				10	○	○	○	○	○
610500	Aluriffelblechboden für Rollergarage		146				20	○	○	○	○	○

○ = Sonderausstattung X = Serienausstattung - = nicht möglich ● = im Paket enthalten



Artikel-Nr.		nicht i.V.m. Option	€ ohne NoVA 20% MwSt.	140 PS 18% NoVA 20% MwSt.	160 PS 24% NoVA 20% MwSt.	178 PS 29% NoVA 20% MwSt.	Mehrgewicht kg	I 138 DB	I 141 LE	I 143 LE	I 144 LE	I 144 QB
<b>Küche / Geräte</b>												
550065	Slim-Tec Kühlschrankkombination 145 l mit sep. Gefrierfach und Gasbackofen		595				18	-	-	-	○	○
550067	Gasbackofen mit Grill im Küchenunterschrank <sup>25) 37)</sup>		918				12	○	○	○	-	-
550287	Kaffeekapselmaschine mit Anschluss-Set inkl. Auszugssystem im Dachstauschrank Vertikalwelle Küche		272				2	○	○	○	○	○
<b>Heizung / Klima</b>												
650040	Truma Combi 6E (zusätzlicher Elektroheizstab 2 x 900 Watt / 230 V)		595				2	●	●	●	●	●
650100	Wärmepumpe Sirocco 3 KW unter Fahrersitz			371	387	401	15	●	●	●	●	●
<b>Multimedia</b>												
710026	Radio / CD / DVD Doppel DIN mit DAB+, Bluetooth, USB, Music-Connect mit Touchscreen im Fahrerhaus			649	678	701	5	●	●	●	●	●
710084	Mediacenter Fahrerhaus mit DAB+, Navigationsfunktion und Reisemobil-Routenführung <sup>39)</sup>			1.566	1.634	1.690	12	○	○	○	○	○
710160	Carthago Rückfahrkamerasystem, Kamera-Einzellinse im Heckteil integriert inkl. 7" Farbmonitor seitlich im Armaturenbrett			1.154	1.204	1.246	6	●	●	●	●	●
710180	Carthago Rückfahrkamerasystem, Doppellinse und Shutter an Heckwand inkl. 7" Farbmonitor seitlich im Armaturenbrett			1.850	1.930	1.997	7	○	○	○	○	○
710521	LED-Flachbildschirm 22" <sup>39)</sup>		1.200				9	●	●	●	-	-
710547	LED-Flachbildschirm 24" für TV-Auszugssystem <sup>39)</sup>		1.250				10	-	-	-	●	●
910460	Zusätzlicher TV-Anschluss im Heckbettbereich inkl. Anschluss-Set <sup>36)</sup>		292				3	-	○	○	○	○
710575	Service-Kamera am Ablaufrohr Abwassertank mit Anzeige über Doppel-DIN Monitor im Armaturenbrett (nur i.V.m. Radio, Mediacenter oder Rückfahrkamera)		393				2	○	○	○	○	○
<b>Sat-Anlagen</b>												
750030	SAT-Anlage Teleco Flatsat 65 mit CI-Slot <sup>12) 23)</sup>		2.471				25	○	○	○	○	○
750031	SAT-Anlage Teleco Flatsat 65 Twin LNB für zweiten TV mit CI-Slot <sup>12) 23)</sup>		2.662				27	-	○	○	○	○
<b>Interieur</b>												
810100	Teppichboden für Wohnraum		348				6	○	○	○	○	○
810120	Teppichboden für Fahrerhausbereich			180	188	194	4	○	○	○	○	○
810440	Entfall Hubbett, dafür Dachstaukästen rundumlaufend im Fahrerhaus		575				0	○	○	○	○	○
810360	Hubbett elektrisch bedienbar		988				5	○	○	○	○	○
810260	Heckbett mit punktelastischem Unterfederungssystem „Carawinx“ anstelle Lattenrost		454				5	○	○	○	○	-
810340	Hubbett mit punktelastischem Unterfederungssystem „Carawinx“ anstelle Lattenrost		393				5	○	○	○	○	○
810580	Wohnsitzgruppe umbaubar zur Schlafmöglichkeit		429				10	○	-	○	○	○
<b>Wohnraumstoffe</b>												
850040	Venezia - Antara-Stoff-Kombination		<b>Serie</b>				-	X	X	X	X	X
850060	Barcelona - Antara-Stoff-Kombination		<b>Serie</b>				-	X	X	X	X	X
850146	Ancona - Textilleder-Stoff-Kombination		363				3	○	○	○	○	○
850030	Malaga - Textilleder-Stoff-Kombination		363				3	○	○	○	○	○
850180	Teilleder Macchiato - Leder-Stoff-Kombination		1.301				7	○	○	○	○	○
850200	Teilleder Savannah - Leder-Stoff-Kombination		1.301				7	○	○	○	○	○
850222	Teilleder Elfenbein - Leder-Stoff-Kombination		1.301				7	○	○	○	○	○
850242	Leder Elfenbein		3.217				10	○	○	○	○	○
850291	Leder Sand		3.217				10	○	○	○	○	○
850296	Leder Macchiato		3.217				10	○	○	○	○	○
850265	Leder Bicolor Stone		3.318				10	○	○	○	○	○
850501	Carthago Schlafwelt & Deko-Set bestehend aus: Ein oder drei Dekokissen (modellabhängig), einer Jacquard-Wohndecke mit eingewebtem Carthago Logo und einem Spannbettlaken-Set passgenau für den jeweiligen Grundriss		353				7	○	○	○	○	○



**Der Alleskönner:** auch mit praxistauglichen Modellen für die 3,5-t-Gewichtsklasse

3,5 t



### Die Leichtgewichtsklasse:

- Fahrbereit schon ab 2.975 kg
- Praxistaugliche Zuladung auch in der 3,5-t-Gewichtsklasse
- Exterieurdesign mit Kühlergrill in v-face-Optik und horizontalen Chromstreben, Außenfarbkonzept in Weiß



55,5 cm

### Doppelboden-Keller mit riesigem, beheiztem Stauraum:

- Nutzhöhe bis zu 55,5 cm
- Außenzugang über mehrere große Klappen\*. Komfortabler Innenzugang über Sitzbankdeckel der L-Wohnsitzgruppe, aufschwenkbare Seitensitzbank (modellabhängig) sowie große Wohnraumbodenklappe
- Großer, zentraler Durchladeraum (Innenhöhe 22 cm) mit tief abgesenktem Stauraumkeller (Nutzhöhe 46 cm), bequem beladbar auch durch die Eingangstür über große, aufstellbare Wohnraumbodenklappe
- Gesamter Doppelboden beheizt mit Klimagespeicherfunktion

\* Modelle 144 LE / QB nur über Fahrerseite

FIAT

AL-KO

### AL-KO Tiefrahmen Carthago Spezial light:

- Zulässiges Gesamtgewicht 3,5 t bis 4,25 t



### Carthago Karosseriebau der Liner-Premiumklasse:

- Hochstabile Karosserieverbindung mittels Traghalm (Dach-Wand / Boden-Wand)
- Absolut holzfreier Aufbau mit wasserabweisendem RTM-Hartschaum und Isolierkern
- Aluminiuminnenwand zur Wärmeregulierung und als Blitzschlag-schutz
- Mikrofaser-Wandbelag

## Basisfahrzeug

### Fiat Ducato mit AL-KO Tiefrahmen Carthago Spezial light

- Motor: Diesel 2,3 l Multi-Jet mit AdBlue (19 l), 140 PS / 104 kW, 4 Zylinder, 350 Nm, Euro 6d-TEMP, 6-Ganggetriebe, Frontantrieb
- Kraftstofftank 90 l
- Tagfahrlicht mit LED-Lichtleiter
- Schmutzfänger an Vorder- und Hinterachse
- ABS, ESP, ASR, elektronische Wegfahrsperre, Hillholder, Hill Descent Control, Traction Plus
- Airbag Fahrer / Beifahrer <sup>11)</sup>
- Handschuhfach
- Pannenset Fix & Go

## Karosseriebau der Liner-Premiumklasse

- Dachaußenseite GFK, Bodenplatte GFK auf Ober- und Unterseite
- Dach-Wandverbindung über Dachrundung und Traghalm
- Seitenwände und Heckwand mit Aluminium auf Außen- und Innen-seite
- RTM-Hartschaum-Isolierkern in Dach, Boden und Seitenwand
- Kältebrückenfreie Karosserieverbindung über formschlüssig verklebte Aluminium-Traghölme mit zusätzlichem Kältestopp
- Dachsystemschienen seitlich mit Regenwasserableitung
- Gesamtwand- und Dachstärke 38 mm
- Karosserie mit Blitzschlagschutz / Faraday-Käfig
- 10 Jahre Dichtigkeitsgarantie
- Außenklappen aus original Seitenwandmaterial „Carthago Isoplus“
- Klappendichtung innen- und außenliegend, äußere Dichtung als Schwallwasserschutz
- Tankdeckel Kraftstoff flächenbündig in Seitenwand eingelassen
- Seitenschürzen segmentiert aus Aluminium-Profil
- 4-teiliger Heckrahmen mit separater Heckstoßstange (reparaturfreundlich)
- Carthago Rückleuchten mit Carthago „C“ Branding in LED
- Aufbaufenster Seit S4 mit kältebrückenfreiem Doppelrahmen, Isolierverglasung, Fliegengitterrollo und Verdunklungsplissee
- Bautür „premium one“, mit Türbegrenzer und Türfenster
- Außenleuchte LED über Bautür mit integrierter Regenabtropfkante
- Einstiegsstufe Bautür elektrisch ausfahrbar inkl. Warnsummer
- Bautüreinstieg abgesenkt und beheizt inkl. Teppich

## Fahrerhaus

- Fahraktives, extratief nach vorn abgesenktes Armaturenbrett für frühen Fahrbahnsichtkontakt bereits nach 2,77 m
- Frontscheibenplissee mit Isolier-Hohlwabenstruktur
- Verdunklungsplissee hinter Seitenscheiben (seitlich bedienbar)
- Stufenloser Übergang von Schlafbereich in Fahrerhaus
- Frontmaske in GFK, zweischalig isoliert
- Fahrer- und Beifahrerkomfortsitze Aguti „Roadliner“ inkl. Logo in Edelholzapplikation, drehbar, in Wohnraumstoff bezogen mit integrierten Sicherheitsgurten und beidseitig bezogenen und verstellbaren Armlehnen
- Armaturenbrett mit beleedertem Formteil, praktischem Sideboard sowie integriertem Rückfahrkamamonitor und zwei Trinkflaschenhaltern
- Hubbettunterverkleidung beleedert mit eingefassten Sonnenblenden, LED-Lichtspots und Staufächer mit Frontklappen
- Fahrerhaustür mit Sicherheitsdoppelverriegelung, elektrisch bedienbarem Fensterheber, Regenrinne
- Niedriger, bequemer Türeinstieg
- Schallschutzmaßnahmen Motorraum
- Steckdosen 230 V / 12 V / USB im Fahrerhaus- / vorderer Sitzgruppenbereich

## Doppelboden-Keller

- Riesiger, beheizter Stauraum
- Nutzhöhe bis zu 55,5 cm
- Außenzugang über mehrere große Klappen
- Innenzugang über Sitzbankdeckel L-Wohnsitzgruppe mit Patentbeschlag, aufschwenkbare Seitensitzbank (nicht Modelle 141 LE, 144 LE / QB) sowie über große Wohnraumbodenklappe im Eingangsbereich und Küchenbereich
- Zentraler Durchladeraum (Innenhöhe 22 cm) mit tief abgesenktem Stauraumkeller (Nutzhöhe 46 cm)
- LED-Beleuchtung des Durchladebereichs im Doppelboden-Keller

## Große Rollergarage

- Bequeme Beladung durch abgesenkte Ladekante
- Rollergarage beladbar bis 350 kg
- Große Garagentür auf Beifahrerseite und zusätzliche Tür auf Fahrerseite
- Original Bodenplatte mit GFK auf Ober- und Unterseite, Antirutschbelag
- Garage rundum frostsicher isoliert und beheizt
- Verzurrsystem zur Gepäcksicherung über stabilen Traghalm inkl. acht Verzurrösen
- 230 V-Steckdose

## Interieurdesign

- Stilwelt epic bicolor: Möbeloberfläche in Bicolor-Optik in Dekor Brillantesche und Hochglanz-Elfenbein-Fronten mit Chromapplikationen
- Stilwelt Casablanca: Möbeloberfläche in Bicolor-Optik aus heller Edeldirsche und Hochglanz-Elfenbein (Option)

## Wohnraum

- Wohnraumstehhöhe durchgängig 1,98 m
- L-Wohnsitzgruppe mit Seitensitzbank (Modell 141 LE mit ausziehbarer Seitensitz), zwei 3-Punkt-Sicherheitsgurten in Fahrtrichtung inkl. Nackenstütze
- Wohnraumtisch zweifach verschiebbar und 360° drehbar (über Fußpedal)
- Schuhschrank mit Aufnahmesystem im Sitzbanksockel (bei Modellen 144 LE / QB im Einstiegsbereich)
- Sitzpolster mit Mehrlagen-Premiumschaumkern und Rückenstützfunktion
- Möbel mit Doppelverbindungstechnik „Durafix“: verschraubt und verzapft
- Klappenschließer mit Softdämpfung
- Gardinensystem zur Reinigung komplett abnehmbar inkl. Dekogardine
- Wand- und Dachinnenseite mit Mikrofaser-Klimawandbelag

## Küche

- Küchenarbeitsoberfläche in kratzfestem Schieferdekor
- Arbeitsfläche unterleuchtet mit LED-Lichtband
- Küchenzeile mit integriertem Abfallbehälter und Besteckauszug
- Sechs große Schubkastenauszüge rollengelagert „easy glide“ mit Selbstzugang und Endlagendämpfung
- 3-Flammen-Herd „Profi Gourmet“ mit geteilter Glasabdeckung (Modelle 141 LE, 143 LE einteilig) mit robustem Gussrost und Glasboden
- Edelstahl-Rundspüle in Arbeitsoberfläche eingelassen mit multifunktionaler Spülenabdeckung inkl. Wandaufnahme mit zusätzlicher Arbeitsfläche
- Wasserarmatur hoch mit Metallhahn und hochwertiger Keramikdichtung
- Küchenrückwand in Dekorglas Creme
- Kaffeemaschinenauszug im Dachstauschrank über Küche (Option)
- Kühlschranks 160 l Inhalt (Modelle 141 LE, 143 LE, 144 LE / QB: Slimtower 145 l) mit separatem Gefrierfach, automatischer Energiequellen-suche 12 V / 230 V / Gasbetrieb

## Bad / Umkleidezimmer

### Umkleidezimmer & Raumtrennung

- Umkleidezimmer mit verschließbarer Raumtrenntür zum Wohnraum (Modelle 141 LE, 144 QB / LE)
- Umkleidezimmer: massive Schiebetür vor dem Schlafzimmer – Waschraumbür als Raumtrennung zum Wohnraum (Modelle 148 LE, 149 LE)
- Umkleidezimmer: ausziehbare Raumteiler- und Fernsehwand vor dem Schlafzimmer – Waschraumbür als Raumtrennung zum Wohnraum (Modell 150 QB)
- Deckenhoher Kleiderschrank mit Kleiderstange und einem Regalboden im Umkleidezimmer integriert (Modell 148 LE)

### Kombibad mit separierbarer Runddusche

- Handbrause höhenverstellbar an Chromstange
- Dachluke Mini-Heki
- Waschtischunterschrank mit Toilettenpapierhalter, Spiegelstauschrank

### Vario-Schwenkbad (Modell 141 LE)

- Innenliegende Schwenkwand mit integriertem Waschbecken und separater Duschtür
- Ebener Übergang „one-level“ vom Umkleidezimmer in den Waschraum
- Handbrause höhenverstellbar an Chromstange
- Dachluke Mini-Heki
- Duschbereich mit mehrteiliger Duschfalttür, gleichzeitig mit Funktion Sichtschutz bei geöffnetem Umkleidezimmer
- Spiegelstauschrank
- Toilettenabdeckung aus Holz

### Raumbad mit separatem Duschaum

- Dusche mit wasserfester Duscheinlage in Wohnraumbodendesign und ebenem Duscheinstieg (Modell 149 LE)
- Duscheinlage in Wohnraumbodendesign, herausnehmbar zum Duschen (nicht Modell 149 LE)
- Handbrause höhenverstellbar an Chromstange
- Dachhaube zur Belüftung im Duschaum
- Dachluke Mini-Heki Waschaum
- Waschtischunterschrank mit Toilettenpapierhalter, Spiegelstauschrank

## Schlafen

### Hubbett über Fahrerhausbereich

- Klassengrößte Liegemaße 195 x 160 cm
- Zweiteiliger Lattenrost und Qualitäts-Matratze
- Extratiefe Absenkung des Bettes: Aufstieg über Seitensitz ohne Leiter
- Stabile und wackelfreie Auflage
- Buchablage und LED-Lichtspots
- Trennvorhang vor Hubbett zum Wohnraum

### Festbetten im Heck

- Zweiteiliger, beheizter und unterlüfteter Lattenrost
- Qualitäts-7-Zonen-Kaltschaummatratze für besten und gesunden Liegekomfort
- Dachluke Mini-Heki
- Längseinzelbetten / Queensbett: Aufstellbares Kopfteil (Modell 144 LE nur Beifahrerseite, nicht Modell 144 QB)
- Aufbaufenster Seitz S4 über dem Bett zur Heckwand (Modell 142 DB)

### Längseinzelbetten

- Komfortable Einstiegsstreppe nach vorn ausziehbar bei Einsatz der Liegeflächenerweiterung (nicht Modell 144 LE)
- Liegeflächenerweiterung durch Einlegematratze
- Kleiderschränke unter den Betten mit Liftfunktion und geteilter Matratze, in den Doppelboden abgesenkt für größere Innenhöhe (modellabhängig)
- Rundumlaufende Dachstaukästen mit großem Stauvolumen



## Bordtechnik

### Wasser

- Frisch- und Abwassertank im beheizten Doppelboden-Keller integriert, Reinigungsöffnung über Wohnraumbodenklappe bzw. Rollergarage (modellabhängig)
- Wasserablasszentrale im zentralen Doppelboden-Keller
- Wartungsarmes Druckwasserpumpensystem

### Gas

- Außenliegender, niedrig positionierter Gaskasten, separate Außenklappe mit separatem Aufsteller (modellabhängig)
- Modelle 141 LE, 143 LE: Gaskasten im Heckbereich durch separate Gaskastentür zugänglich
- Gasabsperrhähne im Küchenbereich

### Elektrik

- Elektrozentrale in Rollergarage inkl. Ladegerät, Sicherungen, FI Schutzautomat, Ladeautomatik 16 A mit Abschaltautomatik bei Unterspannung
- Batteriezentrale beheizt, 1 x 80 Ah Gel-Batterie im Doppelboden, Zugang durch Doppelbodenstauraum Fahrerseite, Stromhauptschalter
- Digitales Bedienpanel Truma CP+ für Warmluftheizung, hinter Technikblende über Eingangstür

### Innovatives Lichtkonzept

- Deckenbaldachine mit zusätzlichen LED-Lichtspots und indirekter LED-Beleuchtung

## Heiztechnik

- Warmluftauslässe Fahrerhaus, Armaturenbrettvorbau, Türeinstiege, Wohnraum, Doppelboden und Rollergarage
- Armaturenbrett gezielt beheizt mit Flächenheizungseffekt
- Fußbodenheizungseffekt durch beheizten Doppelboden-Keller (Klimaspeicherfunktion)

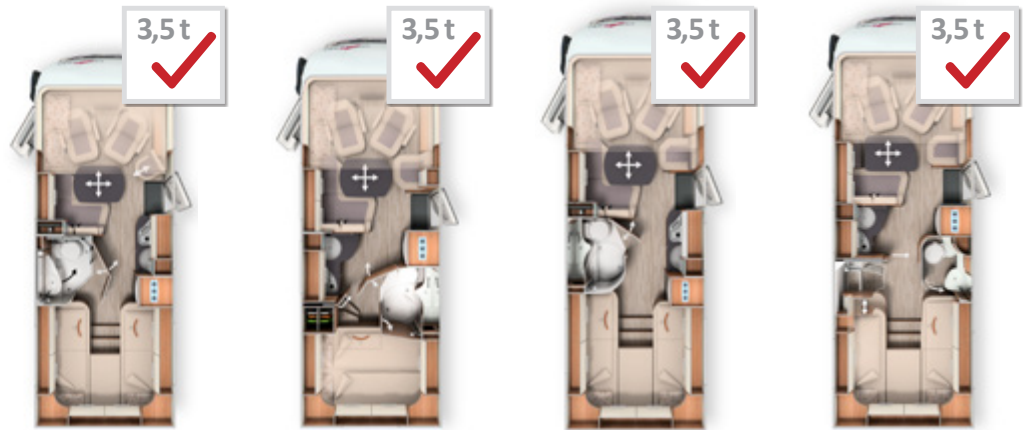

	I 141 LE	I 142 DB	I 143 LE	I 144 LE
Serienfahrgestell	Fiat Ducato AL-KO Tiefrahmen 35 light	Fiat Ducato AL-KO Tiefrahmen 35 light	Fiat Ducato AL-KO Tiefrahmen 35 light	Fiat Ducato AL-KO Tiefrahmen 35 light
Basismotorisierung	Diesel 2,3 l (140 PS / 104 kW)	Diesel 2,3 l (140 PS / 104 kW)	Diesel 2,3 l (140 PS / 104 kW)	Diesel 2,3 l (140 PS / 104 kW)
Länge / Breite / Höhe (mm) <sup>1) 2) 3)</sup>	6650 / 2270 / 2890	6850 / 2270 / 2890	6950 / 2270 / 2890	6990 / 2270 / 2890
Radstand (mm)	3525	3800	3800	4143
Doppelbodenhöhe / Kellerstauraum (mm)	220 / 460	220 / 460	220 / 460	220 / 460
Stehhöhe im Wohnraum (mm)	1980	1980	1980	1980
Heckgarage Innenhöhe (mm)	1200	1200	1200	1200
Türbreite / -höhe Heckgarage Beifahrerseite (mm)	1050 x 1140	1050 x 1140	1050 x 1140	1050 x 1140
Türbreite / -höhe Heckgarage Fahrerseite (mm)	(2 x) 400 x 785	500 x 650	(2 x) 400 x 785	500 x 650
Techn. zul. Gesamtmasse (kg) <sup>6)</sup>	3.500 / 4.250 <sup>1)</sup>	3.500 / 4.250 <sup>1)</sup>	3.500 / 4.250 <sup>1)</sup>	3.500 / 4.250 <sup>1)</sup>
Masse in fahrbereitem Zustand (kg) <sup>6) 7) 9)</sup>	2.975	3.005	3.025	3.055
Trockengewicht Serienzustand (kg) <sup>8)</sup>	2.790	2.820	2.840	2.870
Anhängelast max. (kg) <sup>10)</sup>	2.000	2.000	2.000	2.000
Maximale Anzahl Sitzplätze im Fahrbetrieb mit 3-Punkt-Gurt Serie / Option <sup>5)</sup>	4	4 / 5 <sup>15)</sup>	4	4
Schlafplätze Serie / Option	4	4 / 5	4 / 5	4 / 5
Maße Heckbett (mm)	2000 / 1900 x 850	2100 x 1470 / 1350	2000 / 1900 x 850	2000 / 1950 x 850
Maße Hubbett (mm)	1950 x 1600	1950 x 1600	1950 x 1600	1950 x 1600
Maße Bettumbau Sitzgruppe (mm)	-	1950 x 1330 / 685	1950 x 1330 / 685	2030 x 1155 / 608
Kühlschrank Volumen / davon Frosterfach (l)	145 / 15	160 / 30	145 / 15	145 / 15
Heizungssystem	Truma Combi 6	Truma Combi 6	Truma Combi 6	Truma Combi 6
Frischwasservolumen (l)	150	150	150	150
Abwasservolumen (l)	140	140	140	140
Batteriekapazität (Ah Gel)	80	80	80	80
Steckdosen 230 V / 12 V / USB	5 / 1 / 2	5 / 1 / 2	5 / 1 / 2	5 / 1 / 2
Artikel-Nr.	110090	110100	110120	110130
<b>Listenpreis mit 140 PS inkl. 18% NoVA und 20% MwSt</b>	<b>101.489 €</b>	<b>101.570 €</b>	<b>102.266 €</b>	<b>104.493 €</b>
<b>Listenpreis mit 160 PS inkl. 24% NoVA und 20% MwSt</b>	<b>108.504 €</b>	<b>108.588 €</b>	<b>109.314 €</b>	<b>111.638 €</b>
<b>Listenpreis mit 178 PS inkl. 29% NoVA und 20% MwSt</b>	<b>115.176 €</b>	<b>115.264 €</b>	<b>116.015 €</b>	<b>118.419 €</b>

<sup>1)</sup> Option Chassisvariante Fiat Ducato f40 heavy

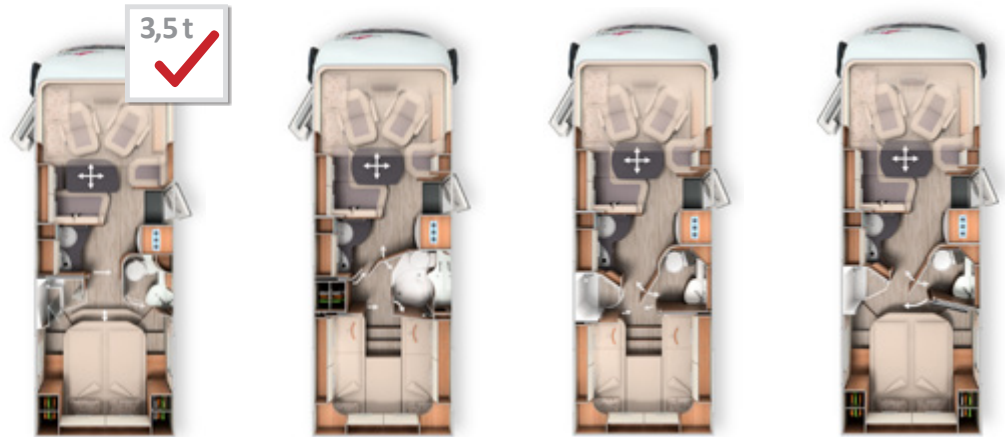

c-tourer I

	I 144 QB	I 148 LE	I 149 LE	I 150 QB
Serienfahrgestell	Fiat Ducato AL-KO Tiefrahmen 35 light	Fiat Ducato AL-KO Tiefrahmen 35 light	Fiat Ducato AL-KO Tiefrahmen 35 light	Fiat Ducato AL-KO Tiefrahmen 35 light
Basismotorisierung	Diesel 2,3 l (140 PS / 104 kW)	Diesel 2,3 l (140 PS / 104 kW)	Diesel 2,3 l (140 PS / 104 kW)	Diesel 2,3 l (140 PS / 104 kW)
Länge / Breite / Höhe (mm) <sup>1) 2) 3)</sup>	6990 / 2270 / 2890	7390 / 2270 / 2890	7520 / 2270 / 2890	7480 / 2270 / 2890
Radstand (mm)	4143	4143	4143	4143
Doppelbodenhöhe / Kellerstauraum (mm)	220 / 460	220 / 460	220 / 460	220 / 460
Stehhöhe im Wohnraum (mm)	1980	1980	1980	1980
Heckgarage Innenhöhe (mm)	1120 / 1240*	1200	1200	1120 / 1240*
Türbreite / -höhe Heckgarage Beifahrerseite (mm)	925 x 1100	1050 x 1140	1050 x 1140	1050 x 1100
Türbreite / -höhe Heckgarage Fahrerseite (mm)	500 x 650	500 x 650	500 x 650	500 x 650
Techn. zul. Gesamtmasse (kg) <sup>6)</sup>	3.500 / 4.250 <sup>1)</sup>	3.500 / 4.250 <sup>1)</sup>	3.500 / 4.250 <sup>1)</sup>	3.500 / 4.250 <sup>1)</sup>
Masse in fahrbereitem Zustand (kg) <sup>6) 7) 9)</sup>	3.055	3.085	3.085	3.085
Trockengewicht Serienzustand (kg) <sup>8)</sup>	2.870	2.900	2.900	2.900
Anhängelast max. (kg) <sup>10)</sup>	2.000	2.000	2.000	2.000
Maximale Anzahl Sitzplätze im Fahrbetrieb mit 3-Punkt-Gurt Serie / Option <sup>5)</sup>	4	4 / 5 <sup>15)</sup>	4 / 5 <sup>15)</sup>	4 / 5 <sup>15)</sup>
Schlafplätze Serie / Option	4 / 5	4 / 5	4 / 5	4 / 5
Maße Heckbett (mm)	1950 x 1450	2000 / 1900 x 850	2000 / 1900 x 850	1950 x 1450
Maße Hubbett (mm)	1950 x 1600	1950 x 1600	1950 x 1600	1950 x 1600
Maße Bettumbau Sitzgruppe (mm)	2030 x 1155 / 608	1950 x 1330 / 685	1950 x 1330 / 685	1950 x 1330 / 685
Kühlschrank Volumen / davon Frosterfach (l)	145 / 15	160 / 30	160 / 30	160 / 30
Heizungssystem	Truma Combi 6	Truma Combi 6	Truma Combi 6	Truma Combi 6
Frischwasservolumen (l)	150	150	150	150
Abwasservolumen (l)	140	140	140	140
Batteriekapazität (Ah Gel)	80	80	80	80
Steckdosen 230 V / 12 V / USB	5 / 1 / 2	5 / 1 / 2	5 / 1 / 2	5 / 1 / 2
Artikel-Nr.	110132	110160	110170	110180
<b>Listenpreis mit 140 PS inkl. 18% NoVA und 20% MwSt</b>	<b>104.841 €</b>	<b>104.609 €</b>	<b>108.088 €</b>	<b>108.563 €</b>
<b>Listenpreis mit 160 PS inkl. 24% NoVA und 20% MwSt</b>	<b>112.001 €</b>	<b>111.759 €</b>	<b>115.389 €</b>	<b>115.885 €</b>
<b>Listenpreis mit 178 PS inkl. 29% NoVA und 20% MwSt</b>	<b>118.794 €</b>	<b>118.544 €</b>	<b>122.300 €</b>	<b>122.814 €</b>

\* Option Pedelec-Rollergarage

<sup>1)</sup> Option Chassisvariante Fiat Ducato f40 heavy

Art.-Nr.	kg	140 PS	160 PS	178 PS
		18 % NoVA 20% MwSt.	24 % NoVA 20% MwSt.	29 % NoVA 20% MwSt.
<b>212002 Chassis-Paket</b>	<b>33</b>			
Klimaautomatik Fahrerhaus <sup>33)</sup>		2.215	2.311	2.392
Tempomat		365	381	394
Busspiegel „Carthago bestview“ mit Bus- spiegelgehäuse schwarz / weiß, elektrisch verstellbar		406	424	438
Fahrerhaussitze mit Neigungs- und Hö- henverstellung (vorn / hinten)		574	599	620
Armaturen Brettveredelung mit Edel- holzapplikationen und Lüftungsgitter in silber		342	357	369
Radzierblenden mit Carthago Schriftzug		75	79	81
Ladebooster <sup>47)</sup>		209	218	225
Radiovorbereitung mit Dachantenne mit DAB+, Lautsprecher im Fahrerhaus (2 x) und L-Wohnsitzgruppe (2 x), DVB-T2 Empfang		423	442	457
Gesamtpreis Einzeloptionen		4.610	4.810	4.977
<b>Paketpreis</b>		<b>3.189</b>	<b>3.328</b>	<b>3.443</b>
<b>Ihre Ersparnis</b>		<b>1.421</b>	<b>1.482</b>	<b>1.534</b>

Art.-Nr.	kg			€ ohne NoVA
				20% MwSt.
<b>212005 Komfort-Paket</b>	<b>20</b>			
Dachluke Midi-Heki mit Deckenbaldachin und LED-Spots über L-Wohnsitzgruppe				454
Insektenschutzrollo Aufbautür				353
SOG-Toilettenentlüftung, Entlüftung über Dachkamin				297
Abwasserschlauchset zur komfortablen Entsorgung				101
USB-Steckdose im Dachstauschrank über Heckbett				91
Vorbereitung Dachhaubenlüfter elektrisch				197
Vorbereitung Solaranlage				197
Vorbereitung Sat-Anlage				197
Vorbereitung Rückfahrkamera (Kamera-Einzellinse)				197
Fernsehvorbereitung: TV-Auszugssys- tem in Rückenlehne Seitensitzbank, im TV-Auszugssystem für TV-Schrank über L-Wohnsitzgruppe (141 LE, 143 LE) oder Wandhalter im Eingangsbereich (144 QB / LE) inkl. Anschluss-Set <sup>36)</sup>				408
Gesamtpreis Einzeloptionen				2.491
<b>Paketpreis</b>				<b>1.866</b>
<b>Ihre Ersparnis</b>				<b>625</b>

c-tourer I

Art. Nr.	Media-Paket	212010			212009			212011		
		21 / 22 kg	22" 141 LE, 143 LE	24" 144 QB / LE	32" 142 DB, 148 LE, 149 LE, 150 QB	140 PS 18 % NoVA 20% MwSt.	160 PS 24 % NoVA 20% MwSt.	178 PS 29 % NoVA 20% MwSt.	140 PS 18 % NoVA 20% MwSt.	160 PS 24 % NoVA 20% MwSt.
	Radio / CD / DVD Doppel DIN mit DAB+, Bluetooth, USB, Music-Connect mit Touchscreen im Fahrerhaus	649	678	701	649	678	701	649	678	701
	Carthago Rückfahrkamerasystem mit Kamera-Einzellinse im Heckteil integriert und 7" Farbmonitor seitlich im Armaturen Brett	1.154	1.204	1.246	1.154	1.204	1.246	1.154	1.204	1.246
	LED-Flachbildschirm 22" <sup>39)</sup>	1.380	1.440	1.490	-	-	-	-	-	-
	LED-Flachbildschirm 24" <sup>39)</sup>	-	-	-	1.438	1.501	1.553	-	-	-
	LED-Flachbildschirm 32" <sup>39)</sup>	-	-	-	-	-	-	1.960	2.045	2.116
	Gesamtpreis Einzeloptionen	3.183	3.322	3.437	3.241	3.382	3.500	3.763	3.927	4.063
	<b>Paketpreis</b>	<b>2.087</b>	<b>2.178</b>	<b>2.254</b>	<b>2.145</b>	<b>2.239</b>	<b>2.316</b>	<b>2.609</b>	<b>2.723</b>	<b>2.817</b>
	<b>Ihre Ersparnis</b>	1.096	1.144	1.183	1.096	1.144	1.183	1.154	1.204	1.246
210305	<b>AUFPREIS</b> Rückfahrkamera mit Doppellinse und Shutter an Heckwand anstelle Kamera-Einzellinse	696	726	751	696	726	751	696	726	751
210330	<b>AUFPREIS</b> Mediacenter inkl. DAB+ mit Navigation und Reisemobil-Routenführung <sup>19)</sup>	916	916	916	956	956	956	989	989	989
210211	<b>AUFPREIS</b> Sat-Anlage Teleco Flatsat Classic 85 mit CI-Slot <sup>12) 23)</sup>	2.888	2.888	2.888	3.013	3.013	3.013	3.118	3.118	3.118

Art. Nr.		210580	210584
<b>TV-Paket Schlafraum</b>	<b>22 / 25 kg</b>	Modelle 141 LE, 143 LE, 148 LE, 149 LE	Modell I 150 QB
		€ ohne NoVA 20% MwSt.	€ ohne NoVA 20% MwSt.
TV-Schrank im Schlafraum mit spezial TV-Auszugssystem inkl. Anschluss-Set <sup>36)</sup>		797	-
LED-Flachbildschirm 24" <sup>39)</sup>		1.250	-
TV-Anschlussvorbereitung im Heckbettbereich inkl. Kabel-Set im Baldachin und Abdeckblende <sup>36)</sup>		-	242
LED-Flachbildschirm 24" inkl. TV-Halter, Lautsprecher und integriertem Kontaktschalter kabellos in Fernsehwand integriert <sup>39)</sup>		-	1.684
Gesamtpreis Einzeloptionen		2.047	1.926
<b>Paketpreis</b>		<b>1.301</b>	<b>1.301</b>
<b>Ihre Ersparnis</b>		746	625
210212 <b>AUFPREIS</b> Sat-Anlage Teleco Flatsat Classic 85 mit Skew und Twin LNB für zweiten TV mit CI-Slot <sup>12) 23)</sup>		2.571	2.571

Art. Nr.		210800			210805		
<b>Polar-Paket</b>	<b>42 / 88 kg</b>	<b>Truma</b>			<b>Alde</b> nicht Modelle 141 LE, 143 LE, 144 LE, QB		
		140 PS 18 % NoVA 20% MwSt.	160 PS 24 % NoVA 20% MwSt.	178 PS 29 % NoVA 20% MwSt.	140 PS 18 % NoVA 20% MwSt.	160 PS 24 % NoVA 20% MwSt.	178 PS 29 % NoVA 20% MwSt.
Isoliermatte Front- und Seitenscheiben außen		458	478	495	458	478	495
Isoliermatte Fußraum Fahrerhaus innen		203	212	219	203	212	219
Isolierdoppelverglasung Seitenfenster / Türfenster Fahrerhaus		1.154	1.204	1.246	1.154	1.204	1.246
Truma Combi 6E (zusätzlicher Elektroheizstab 2 x 900 Watt / 230 V)		684	714	739	-	-	-
Warmluftwärmetauscher Sirocco 3 KW unter Fahrersitz		371	387	401	-	-	-
Alde-Warmwasserheizung, Betrieb Strom 230 V oder Gas mit Booster Fahrerhaus		-	-	-	3.351	3.497	3.619
Alde-Wärmetauscher zur Beheizung des Wohnraumes mittels Motorwärme inkl. Motorvorwärmung		-	-	-	1.032	1.077	1.114
Gesamtpreis Einzeloptionen		2.870	2.995	3.099	6.198	6.468	6.692
<b>Paketpreis</b>		<b>2.308</b>	<b>2.408</b>	<b>2.492</b>	<b>4.511</b>	<b>4.707</b>	<b>4.871</b>
<b>Ihre Ersparnis</b>		<b>562</b>	<b>587</b>	<b>607</b>	<b>1.687</b>	<b>1.761</b>	<b>1.822</b>





Artikel-Nr.		nicht i.V.m. Option	€ ohne NoVA 20% MwSt.	140 PS 18% NoVA 20% MwSt.	160 PS 24% NoVA 20% MwSt.	178 PS 29% NoVA 20% MwSt.	Mehrgewicht kg	I 141 LE	I 142 DB	I 143 LE	I 144 LE	I 144 QB	I 148 LE	I 149 LE	I 150 QB
<b>Fahrgestell Fiat Ducato</b>															
310001	Chassisvariante Fiat Ducato f40 heavy (zulässiges Gesamtgewicht 4.250 kg) inkl. 16 Zoll Stahlfelgen <sup>10)</sup>			1.600	1.670	1.728	40	○	○	○	○	○	○	○	○
	Ablastung auf 3.500 kg nur für Fiat Ducato f40 heavy			336	351	364	-	○	○	○	○	○	○	○	○
330466	Auflastung von 3.500 kg auf 3.650 kg bei Fiat Ducato f35 light			336	351	364	-	○	○	○	○	○	○	○	○
310401	Automatikgetriebe 9G-Tronic (bei Version Fiat Ducato f35 nur i.V.m. 16 Zoll Alufelgen)			4.047	4.223	4.370	18	○	○	○	○	○	○	○	○
310401E	Automatikgetriebe 9G-Tronic (bei Version Fiat Ducato f35 nur i.V.m. 16 Zoll Alufelgen) für Motorvariante 140 PS inkl. ECO-Pack <sup>49)</sup>			4.407	4.598	4.758	19,5	○	○	○	○	○	○	○	○
330325	16 Zoll Stahlfelgen Fiat anstelle 15 Zoll			249	260	269	16	○	○	○	○	○	○	○	○
330330	16 Zoll Alufelgen Fiat für f35 light Chassis			916	956	989	-8	○	○	○	○	○	○	○	○
330340	16 Zoll Alufelgen Fiat für f40 heavy Chassis			684	714	739	-10	○	○	○	○	○	○	○	○
311810	Verstärkte Feder Vorderachse für optimierten Fahrkomfort	311815		615	641	664	3	○	○	○	○	○	○	○	○
311815	AL-KO „ACS“ High Performance Federbein Vorderachse	311810		1.496	1.561	1.615	3	○	○	○	○	○	○	○	○
311820	AL-KO „ALC“ Level Controller Hinterachse			1.774	1.851	1.916	25	-	○	-	○	○	○	○	○
310630	Lenkrad und Schaltknauf in Leder (Serie bei Fiat Ducato 2,3 l 178 PS)			319	333	344	-	○	○	○	○	○	○	○	○
310632	Multifunktionslenkrad (Radiofernbedienung über Steuertasten am Lenkrad / nur i.V.m. Radio oder Mediacenter)			226	236	244	0,5	○	○	○	○	○	○	○	○
331620	Nebelscheinwerfer			307	321	332	4	○	○	○	○	○	○	○	○
331610	Hauptscheinwerfer in LED-Technologie			1.148	1.198	1.240	-	○	○	○	○	○	○	○	○
311400	Anhängerkupplung			1.913	1.997	2.066	60	○	○	○	○	○	○	○	○
311430	Anhängerkupplung i.V.m. Pedelec-Rollergarage			2.285	2.384	2.467	50	-	-	-	-	-	-	-	○
311300	Kurbel-Heckstützen zur Wankstabilisierung im Stand		378				10	○	○	○	○	○	○	○	○
<b>Aufbau außen</b>															
410965	Aufbautür „premium two“ mit Zentral- und Sicherheitsdoppverriegelung (inkl. Fahrertür)			458	478	495	3	○	○	○	○	○	○	○	○
410520	Dachmarkise Kassette Alu, Tuch grau, Länge: 4,0 m		1.407				35	○	○	○	○	○	○	○	○
410560	Dachmarkise Kassette Alu, Tuch grau, Länge: 4,5 m		1.508				45	○	○	○	○	○	○	○	○
410580	Dachmarkise Kassette Alu, Tuch grau, Länge: 5,0 m		1.709				50	-	-	-	-	-	○	○	○
410660	Isoliermatte Front- und Seitenscheiben außen		398				10	●	●	●	●	●	●	●	●
410700	Isolierdoppelverglasung Seitenscheiben / Türfenster Fahrerhaus			1.154	1.204	1.246	10	●	●	●	●	●	●	●	●
410720	Große Rollergeragentür auf der Fahrerseite		499				-	○	○	○	○	○	○	○	○
410114	Pedelec-Rollergerage mit patentierter Beladungshöhenverweiterung bis 124 cm <sup>42)</sup>	610500	434				15	-	-	-	-	○	-	-	○
410925	Einschub- und Transportsystem für 2 Pedelecs / E-Bikes (nur i.V.m. Pedelec-Rollergerage)		630				20	-	-	-	-	○	-	-	○
410840	Zusätzliches Heckbettfenster auf der Beifahrerseite		348				2	-	○	-	-	-	-	-	-
410785	Dachluke Mini-Heki über Hubbett		297				1	○	○	○	○	○	○	○	○
410850	Dachhaubenlüfter elektrisch, Funktion Zu- und Abluft über Küchenbereich		353				3	○	○	○	○	○	○	○	○

c-tourer I

Artikel-Nr.		nicht i.V.m. Option	€ ohne NoVA 20% MwSt.	140 PS 18% NoVA 20% MwSt.	160 PS 24% NoVA 20% MwSt.	178 PS 29% NoVA 20% MwSt.	Mehrgewicht kg	I 141 LE	I 142 DB	I 143 LE	I 144 LE	I 144 QB	I 148 LE	I 149 LE	I 150 QB
<b>Elektrik</b>															
510020	Zweite Aufbau-Batterie Gel 80 Ah in vorhandener Batteriezentrale		398				25	○	○	○	○	○	○	○	○
510050	Lithium-Ionen-Batterie 90 Ah inkl. Batteriecomputer <sup>55)</sup>		2.410				-12,5	○	○	○	○	○	○	○	○
510081	Solaranlage: 2 x 100 Watt <sup>12)</sup>		2.007				20	○	○	○	○	○	○	○	○
510101	Solaranlage: 1 x 135 Watt <sup>12)</sup>		1.402				15	○	○	○	○	○	○	○	○
510255	Steckdosenpaket mit Zusatzsteckdosen (3 x 230 V) <sup>45)</sup>		297				1,5	○	○	○	○	○	○	○	○
510201	Alarmanlage Carthago Security (Ultraschallsensoren Wohnraum, Tür- und Rollergerägenkontaktschalter, Panikalarmfunktion, Aktivierung Fahrzeugblinker, Gassensor KO-Gas - Propan / Butan-Gas) <sup>35)</sup>			922	962	995	5	○	○	○	○	○	○	○	○
<b>Gas / Wasser / Sonstiges</b>															
610020	Truma DuoControl CS mit Crashsensor, Umschaltautomatik und Funktion Eis-Ex		318				5	○	○	○	○	○	○	○	○
610021	Gasfilter für Truma DuoControl CS (nur i.V.m. Truma DuoControl CS)		267				1	○	○	○	○	○	○	○	○
610045	Komfort-Gasflaschenauszugssystem (nur i.V.m. Truma DuoControl CS)		434				10	○	-	○	-	-	-	-	-
610140	Außendusche warm / kalt in Rollergerägen auf Beifahrerseite		292				5	○	○	○	○	○	○	○	○
610480	Rollergerägen-Upgrade mit Nadelfilz, Gepäcknetzen		297				10	○	○	○	○	○	○	○	○
610500	Aluriffelblechboden für Rollergerägen	410114	146				20	○	○	○	○	○	○	○	○
<b>Küche / Geräte</b>															
550065	Slim-Tec Kühlschrankskombination 145 l mit sep. Gefrierfach und Gasbackofen		595				18	-	-	-	○	○	-	-	-
550080	Tec-Tower Kühlschrankskombination 160 l mit sep. Gefrierfach und Gasbackofen		797				20	-	○	-	-	-	○	○	○
550067	Gasbackofen mit Grill im Küchenunterschrank <sup>25) 37)</sup>		918				12	○	-	○	-	-	-	-	-
550287	Kaffeekapselmaschine mit Anschluss-Set inkl. Auszugssystem im Dachstauschrank Vertikalwelle Küche		272				2	○	○	○	○	○	○	○	○
<b>Heizung / Klima</b>															
650040	Truma Combi 6E (zusätzlicher Elektroheizstab 2 x 900 Watt / 230 V)	650230	595				2	●	●	●	●	●	●	●	●
650230	Alde Warmwasserheizung, Betrieb Strom 230 V oder Gasbetrieb mit Booster Fahrerhaus	650100	2.914				45	-	●	-	-	-	●	●	●
650240	Alde Wärmetauscher zur Beheizung des Wohnraumes während der Fahrt mittels Motorwärme inkl. Funktion Motorvorwärmung	810680 650100		1.032	1.077	1.114	13	-	●	-	-	-	●	●	●
650100	Warmluftwärmetauscher Sirocco 3 KW unter Fahrersitz	650230		371	387	401	15	●	●	●	●	●	●	●	●
<b>Multimedia</b>															
710026	Radio / CD / DVD Doppel DIN mit DAB+, Bluetooth, USB, Music-Connect mit Touchscreen im Fahrerhaus			649	678	701	5	●	●	●	●	●	●	●	●
710084	Mediacenter Fahrerhaus mit DAB+, Navigationsfunktion und Reisemobil-Routenführung <sup>19)</sup>			1.566	1.634	1.690	12	○	○	○	○	○	○	○	○
710160	Carthago Rückfahrkamerasystem, Kamera-Einzellinse im Heckteil integriert inkl. 7" Farbmonitor seitlich im Armaturenbrett			1.154	1.204	1.246	6	●	●	●	●	●	●	●	●
710180	Carthago Rückfahrkamerasystem, Doppellinse und Shutter an Heckwand inkl. 7" Farbmonitor seitlich im Armaturenbrett			1.850	1.930	1.997	7	○	○	○	○	○	○	○	○
710521	LED-Flachbildschirm 22" <sup>39)</sup>		1.200				9	●	-	●	-	-	-	-	-
710547	LED-Flachbildschirm 24" für TV-Auszugssystem <sup>39)</sup>		1.250				10	-	-	-	●	●	-	-	-
710548	LED-Flachbildschirm 32" für TV-Auszugssystem <sup>39)</sup>		1.704				10	-	●	-	-	-	●	●	●
910460	Zusätzlicher TV-Anschluss im Heckbettbereich inkl. Anschluss-Set <sup>36)</sup>	710470	292				3	●	-	●	○	○	●	●	-

○ = Sonderausstattung X = Serienausstattung  
 - = nicht möglich ● = im Paket enthalten

c-tourer I



Artikel-Nr.		nicht i.V.m. Option	€ ohne NoVA 20% MwSt.	140 PS 18% NoVA 20% MwSt.	160 PS 24% NoVA 20% MwSt.	178 PS 29% NoVA 20% MwSt.	Mehrgewicht kg	I 141 LE	I 142 DB	I 143 LE	I 144 LE	I 144 QB	I 148 LE	I 149 LE	I 150 QB
<b>Multimedia</b>															
710481	TV-Schrank im Schlafraum mit speziell TV-Auszugssystem inkl. Anschluss-Set <sup>36)</sup>	910460	797				12	●	-	●	-	-	●	●	-
710470	LED-Flachbildschirm 24" inkl. Lautsprecher für Heckbettbereich in den Möbelbau integriert (nur im TV-Paket Schlafraum) <sup>39)</sup>	910460	1.250				10	●	-	●	-	-	●	●	-
710477	TV-Anschlussvorbereitung im Heckbettbereich inkl. Kabelset im Baldachin und Abdeckblende		242				3	-	-	-	-	-	-	-	●
710478	LED-Flachbildschirm 24" inkl. TV-Halter, Lautsprecher und integriertem Kontaktschalter kabellos in Fernsehwand integriert für Schlafbereich (nur i.V.m. Anschluss-Set)		1.684				10	-	-	-	-	-	-	-	●
710575	Service-Kamera am Ablaufrohr Abwassertank mit Anzeige über Doppel-DIN Monitor im Armaturenbrett (nur i.V.m. Radio, Mediacenter oder Rückfahrkamera)		393				2	○	○	○	○	○	○	○	○
<b>Sat-Anlagen</b>															
750041	SAT-Anlage Teleco Flatsat Classic 85 mit CI-Slot <sup>12) 23)</sup>		2.914				28	○	○	○	○	○	○	○	○
750046	SAT-Anlage Teleco Flatsat Classic 85 mit Skew und Twin LNB für zweiten TV <sup>12) 23)</sup>		3.116				30	○	○	○	○	○	○	○	○
<b>Interieur</b>															
810027	Stilwelt Casablanca: Möbeloberfläche in Bicolor-Optik aus heller Edelkirsche und Hochglanz-Elfenbein		595				-	○	○	○	○	○	○	○	○
810100	Teppichboden für Wohnraum		348				6	○	○	○	○	○	○	○	○
810120	Teppichboden für Fahrerhausbereich		156	180	188	194	4	○	○	○	○	○	○	○	○
810440	Entfall Hubbett, dafür Dachstaukästen rundumlaufend im Fahrerhaus		575				0	○	○	○	○	○	○	○	○
810360	Hubbett elektrisch bedienbar		988				5	○	○	○	○	○	○	○	○
810260	Heckbett mit punktelastischem Unterfederungssystem „Carawinx“ anstelle Lattenrost		454				5	○	○	○	○	-	○	○	○
810340	Hubbett mit punktelastischem Unterfederungssystem „Carawinx“ anstelle Lattenrost		393				5	○	○	○	○	○	○	○	○
810580	Wohnsitzgruppe umbaubar zur Schlafmöglichkeit		429				10	-	○	○	○	○	○	○	○
810680	5. Sitzplatz in Seitensitzbank mit 3-Punkt-Gurt <sup>5)</sup>		857	986	1.029	1.064	10	-	○	-	-	-	○	○	○
<b>Wohnraumstoffe</b>															
850040	Venezia - Antara-Stoff-Kombination		<b>Serie</b>	<b>Serie</b>	<b>Serie</b>	<b>Serie</b>	-	X	X	X	X	X	X	X	X
850060	Barcelona - Antara-Stoff-Kombination		<b>Serie</b>	<b>Serie</b>	<b>Serie</b>	<b>Serie</b>	-	X	X	X	X	X	X	X	X
850120	Toulouse - Antara-Stoff-Kombination (nur i.V.m. Stilwelt Casablanca)		<b>Serie</b>	<b>Serie</b>	<b>Serie</b>	<b>Serie</b>	-	X	X	X	X	X	X	X	X
850146	Ancona - Textilleder-Stoff-Kombination		363				3	○	○	○	○	○	○	○	○
850030	Malaga - Textilleder-Stoff-Kombination		363				3	○	○	○	○	○	○	○	○
850180	Teilleder Macchiato - Leder-Stoff-Kombination		1.301				7	○	○	○	○	○	○	○	○
850200	Teilleder Savannah - Leder-Stoff-Kombination	810027	1.301				7	○	○	○	○	○	○	○	○
850222	Teilleder Elfenbein - Leder-Stoff-Kombination		1.301				7	○	○	○	○	○	○	○	○
850242	Leder Elfenbein		3.217				10	○	○	○	○	○	○	○	○
850291	Leder Sand		3.217				10	○	○	○	○	○	○	○	○
850296	Leder Macchiato		3.217				10	○	○	○	○	○	○	○	○
850265	Leder Bicolor Stone		3.318				10	○	○	○	○	○	○	○	○
850501	Carthago Schlafwelt & Deko-Set bestehend aus: Ein oder drei Dekokissen (modellabhängig), einer Jacquard-Wohndecke mit eingewebtem Carthago Logo und einem Spannbettlaken-Set passgenau für den jeweiligen Grundriss		353				7	○	○	○	○	○	○	○	○



## Die Faszination der Carthago Liner-Klasse:

Eleganz, Komfort und Extravaganz



### Exklusives Front- und Heckdesign:

- Carthago v-face Frontdesign
- Modernes GFK-Busheck
- Carthago Rückleuchten mit LED-Lauflichtblinker



### Komfortbetonte Grundrisse:

- Große L-Wohnsitzgruppe mit Seitensitzbank
- Separierbares Umkleidezimmer



### Doppelboden-Keller mit riesigem, beheiztem Stauraum:

- Nutzhöhe bis zu 70 cm
- Außenzugang über mehrere große Klappen. Innenzugang über Sitzbankdeckel L-Wohnsitzgruppe, aufschwenkbare Seitensitzbank sowie Wohnraumbodenklappe
- Großer Durchladeraum mit tief abgesenktem Stauraumkeller auch beladbar von Eingangstür aus über Wohnraumbodenklappe



### Überdurchschnittliche Autarkie:

- 170 l Frischwasser / 140 l Abwasser
- 2 x 80 Ah Batterien



AL-KO

### AL-KO Tiefrahmen Carthago:

- Zulässiges Gesamtgewicht bis 4,5 t bzw. 5,0 t (modellabhängig)



### Carthago Karosseriebau der Liner-Premiumklasse:

- Hochstabile Karosserieverbindung mit Traghalm
- Holzfreier Aufbau mit RTM-Hartschaum und Isolierkern
- Aluminiuminnenwand = Blitzschlagschutz
- Mikrofaser-Klimawandbelag



AL-KO

**chic c-line Integriert jetzt auch als Mercedes-Benz Sprinter erhältlich - weitere Informationen finden Sie in separater Preisliste oder unter [www.carthago.com](http://www.carthago.com)**

## Basisfahrzeug

### Fiat Ducato mit AL-KO Tiefrahmen Carthago Spezial

- Motor: Diesel 2,3 l Multi-Jet mit AdBlue (19 l), 140 PS / 104 kW, 4 Zylinder, 350 Nm, Euro 6d-TEMP, 6-Ganggetriebe, Frontantrieb
- Kraftstofftank 90 l
- Tagfahrlicht mit LED-Lichtleiter
- Nebelscheinwerfer
- Schmutzfänger an Vorder- und Hinterachse
- 16" Stahlfelgen (Chassisvariante f40 heavy)
- Radzierblenden mit Carthago Schriftzug
- ABS, ESP, ASR, elektronische Wegfahrsperrung, Hillholder, Hill Descent Control, Traction Plus
- Airbag Fahrer / Beifahrer <sup>11)</sup>
- Handschuhfach
- Pannenset Fix & Go

## Karosseriebau der Liner-Premiumklasse

- Dachaußenseite GFK, Bodenplatte GFK auf Ober- und Unterseite
- Dach-Wandverbindung über Dachrundung und Traghalm
- Seitenwände und Heckwand mit Aluminium auf Außen- und Innenseite
- RTM-Hartschaum-Isolierkern in Dach, Boden und Seitenwand
- Kältebrückenfreie Karosserieverbindung über formschlüssig verklebte Aluminium-Traghölme mit zusätzlichem Kältestopp
- Dachsystemschiene seitlich mit Regenwasserableitung
- Gesamtwand- und Dachstärke 38 mm
- Karosserie mit Blitzschlagschutz / Faraday-Käfig
- 10 Jahre Dichtigkeitsgarantie
- Außenklappen aus original Seitenwandmaterial „Carthago Isoplus“
- Klappendichtung innen- und außenliegend, äußere Dichtung als Schwallwasserschutz
- Außenklappen und Aufbau-tür mit innenliegenden Scharnieren
- Tankdeckel Kraftstoff flächenbündig in Seitenwand eingelassen
- Seitenschürzen segmentiert aus Aluminium-Profil
- GFK-Busheck doppelschalig isoliert, zweiteilig
- Carthago Rückleuchten mit LED-Lauflichtblinker
- Aufbaufenster Seit S4 mit kältebrückenfreiem Doppelrahmen, Isolierverglasung, Fliegengitterrollo und Verdunklungsplissee
- Aufbau-tür „premium two“ mit Sicherheits-Doppelverriegelung, Türfenster, Verdunklungsplissee und Fliegengitterrollo
- Außenleuchte LED über Aufbau-tür mit integrierter Regenabtropfkante
- Einstiegsstufe Aufbau-tür elektrisch ausfahrbar inkl. Warnsummer
- Aufbau-türeinstieg abgesenkt und beheizt inkl. Teppich

## Fahrerhaus

- Fahraktives, extratief nach vorn abgesenktes Armaturenbrett für frühen Fahrbahnsichtkontakt bereits nach 2,77 m
- Frontscheibenplissee mit Isolier-Hohlwabenstruktur
- Verdunklungsplissee hinter Seitenscheiben (seitlich bedienbar)
- Stufenloser Übergang von Schlafbereich in Fahrerhaus
- Frontmaske in GFK, zweischalig isoliert
- Fahrer- und Beifahrerkomfortsitz Aguti „Roadliner“ inkl. Logo in Edelholzapplikation, drehbar, in Wohnraumstoff bezogen mit integrierten Sicherheitsgurten und beidseitig bezogenen und verstellbaren Armlehnen
- Armaturenbrett mit beleedertem Formteil, praktischem Sideboard sowie integriertem Rückfahrkamemonitor und zwei Trinkflaschenhaltern
- Hubbettunterverkleidung beleedert mit eingefassten Sonnenblenden, LED-Lichtspots und Staufächer mit Frontklappen
- Fahrerhaustür mit Sicherheitsdoppelverriegelung, elektrisch bedienbarem Fensterheber, Regenrinne

c-line I



- Schallsicherungsmaßnahmen Motorraum
- Steckdosen 230 V / 12 V / USB im Fahrerhaus- / vorderer Sitzgruppenbereich

### Doppelboden-Keller

- Riesiger, beheizter Stauraum
- Nutzhöhe bis zu 70 cm
- Außenzugang über mehrere große Klappen
- Innenzugang über Sitzbankdeckel der L-Wohnsitzgruppe mit Patentbeschlag, aufschwenkbare Seitensitzbank sowie über große Wohnraumbodenklappe im Eingangs- und Küchenbereich
- Zentraler Durchladerraum (Innenhöhe 22 cm) mit tief abgesenktem Stauraumkeller (Nutzhöhe 46 cm)
- LED-Beleuchtung des Durchladebereichs im Doppelboden-Keller

### Große Rollergarage

- Bequeme Beladung durch abgesenkte Ladekante
- Rollergarage beladbar bis 350 kg
- Große Garagentüren Beifahrer- und Fahrerseite
- Original Bodenplatte mit GFK auf Ober- und Unterseite, Antirutschbelag
- Garage rundum frostsicher isoliert und beheizt
- Verzurrsystem zur Gepäcksicherung über stabilen Traghalm inkl. acht Verzurrösen
- 230 V-Steckdose

### Interieurdesign

- Stilwelt linea classica: Möbeloberflächen in Dekor Wildbirne mit Hohlkehle und Chromintarsie
- Dachschrank- und Küchenfronten im Yacht-One-Design Hochglanz-Elfenbein
- Stilwelt linea moderna: Möbeloberflächen in moderner Bicolor-Optik aus Dekor Goldakazie und Hochglanz-Elfenbein-Fronten mit Hohlkehle und Chromintarsie (Option)

### Wohnraum

- Wohnraumstehhöhe durchgängig 1,98 m
- L-Wohnsitzgruppe mit Seitensitzbank, zwei 3-Punkt-Sicherheitsgurten in Fahrtrichtung inkl. Nackenstütze
- Modell 5.3 QB SL: Wohnsitzgruppe mit gegenüberliegenden Seitensofas und extrabreitem Durchgang zum Fahrerhaus
- Modelle XL: XL-Wohnsitzgruppe mit extragroßem Wohnraumtisch und langem Seitensofa auf Beifahrerseite
- Panoramadachluke Heki III über Wohnsitzgruppe inkl. LED-Lichtspots
- Wohnraumtisch zweifach verschiebbar und 360° drehbar (über Fußpedal)
- Schuhschrank mit Aufnahmesystem im Sitzbanksockel integriert
- Sitzpolster mit Mehrlagen-Premiumschaumkern und Rückenstützfunktion
- Möbel mit Doppelverbindungstechnik „Durafix“: verschraubt und verzapft
- Klappenschließer mit Softdämpfung
- Raffrollosystem mit umlaufender Kette an Wohnraumfenstern inkl. Dekogardine
- Wand- und Dachinnenseite mit Mikrofaser-Klimawandbelag

### Küche

- Küchenarbeitsoberfläche in Dekor Savannah mit Corian-Abtropfkante
- Arbeitsfläche unterleuchtet mit LED-Lichtband
- Sechs große Schubkastenauszüge rollengelagert „easy glide“ mit Selbsteinzug und Endlagendämpfung
- Küchenzeile mit zentralem Auszugswagen und zwei getrennten Abfallbehältern
- Schubkasten Einteilungssystem „Flex“ zur individuellen Unterteilung der Schubkästen
- Separate Besteckschublade mit Einteilung, Flaschenaufnahme
- 3-Flammen-Herd „Profi Gourmet“ mit geteilter Glasabdeckung für zusätzliche Abstellfläche mit robustem Gussrost und reinigungsfreundlichem Glasboden

- Edelstahl-Rundspüle in Arbeitsoberfläche eingelassen mit multifunktionaler Spülenabdeckung inkl. Wandaufnahme mit zusätzlicher Arbeitsfläche (nicht Modell 5.3 QB SL)
- Design-Wasserhahn in hoher Metallausführung, Keramikdichtung und ausziehbarer Brause
- Küchenrückwand in Dekorglas Creme
- Kaffeemaschinenlift absenkbar aus Dachstauschrank
- Kühlschrank 160 l Inhalt mit separatem Gefrierfach, automatischer Energiequellsuche 12 V / 230 V / Gasbetrieb
- Apothekerschrank ausziehbar (Modelle 4.2 DB, 4.8 LE, 5.9 XL LE, 6.2 XL QB deckenhoch)
- Elektrischer Dachhaubenlüfter mit Funktion Zu- / Abluft
- 230 V-Steckdose

### Bad / Umkleidezimmer

#### Umkleidezimmer & Raumtrennung

- Umkleidezimmer mit verschließbarer Raumtrenntür zum Wohnraum und Raumtrennplissee zum Schlafrum (Modell 4.2 DB)
- Umkleidezimmer: massive Holz-Schiebetür vor dem Schlafzimmer – Waschraumtür als Raumtrennung zum Wohnraum (Modelle 4.8 LE, 4.9 LE, 4.9 LE L, 5.0 QB L)
- Umkleidezimmer: ausziehbare Raumteiler- und Fernsehwand vor dem Schlafzimmer – Waschraumtür als Raumtrennung zum Wohnraum (Modelle 5.0 QB, 5.3 QB SL)
- Umkleidezimmer: massive Holz-Schiebetür vor dem Schlafzimmer (inkl. Ganzkörperspiegel) und Wohnraum (Modelle XL), Feste Spiegelwand zum Schlafzimmer (Modell 5.0 QB Suite)
- Deckenhoher Kleiderschrank mit zwei Kleiderstangen und einem Regalboden im Umkleidezimmer integriert (Modelle 4.8 LE, 4.9 LE L, 5.0 QB L, Modelle XL)

#### Komfortbad mit separierbarer Runddusche

- Dusch- / Badboden mit Echtholz-Teakeinlage, herausnehmbar zum Duschen
- Handbrause höhenverstellbar an Chromstange
- Dachluke Mini-Heki
- Waschtischunterschrank mit Toilettenpapierhalter, Spiegelstauschrank

#### Raumbad mit separatem Duschaum

- Dusche mit wasserfester Duscheinlage in Wohnraumbodendesign und ebennem Duscheinstieg (Modell 5.0 QB / Suite Duscheinlage aus Holz)
- Handbrause höhenverstellbar an Chromstange
- Dachhaube zur Belüftung im Duschaum
- Dachluke Mini-Heki Waschaum
- Waschtischunterschrank mit Toilettenpapierhalter, Spiegelstauschrank
- Doppelfunktionstür zum gleichzeitigen Abtrennen des Schlaf- / Badbereichs zur Toilette (nicht 5.0 QB Suite)

#### XL-Badezimmer mit XL-Raumkonzept

- Offener Waschbereich und Designer-Waschbecken
- Dachluke Mini-Heki
- XL-Runddusche mit wasserfester Duscheinlage in Wohnraumbodendesign und ebennem Duscheinstieg inkl. Dachhaube
- Handbrause höhenverstellbar an Chromstange
- Additive Warmwasser-Fußbodenheizung: zusätzliche Heizschlangen im Doppelbodenbereich Badezimmer
- Dachluke Mikro-Heki im Toilettenraum
- Separater Toilettenraum mit Seitenfenster, Handtuchwärmer sowie Fußbraumerweiterung

### Schlafen

#### Hubbett über Fahrerhausbereich

- Klassengrößte Liegemaße 195 x 160 cm
- Zweiteiliger Lattenrost und Qualitäts-Matratze
- Extratiefe Absenkung des Bettes: Aufstieg über Seitensitz ohne Leiter
- Stabile und wackelfreie Auflage
- Buchablage und LED-Lichtspots
- Trennvorhang vor Hubbett zum Wohnraum
- Dachluke Mini-Heki

**Festbetten im Heck**

- Medizinisch empfohlenes, punktelastisches Schlafsystem „Carawinx“, beheizt und unterlüftet
- Qualitäts-7-Zonen-Kaltschaummatratze für besten und gesunden Liegekomfort
- Dachluke Mini-Heki
- Aufstellbares Kopfteil (nicht Modell 4.2 DB)
- Aufbaufenster Seit S4 Fahrer- und Beifahrerseite

**Längseinzelbetten**

- Einstiegstreppe nach vorn ausziehbar (für Zustieg bei Nutzung Liegenflächenerweiterung)
- Liegeflächenerweiterung durch Einlegematratze
- Integrierter TV-Schrank im Schlafzimmer mit Fachboden
- Kleiderschränke unter den Betten mit Liftfunktion und geteilter Matratze, in den Doppelboden abgesenkt für größere Innenhöhe
- Rundumlaufende Dachstaukästen mit großem Stauvolumen

**Bordtechnik****Wasser**

- Frisch- und Abwassertank im beheizten Doppelboden-Keller integriert, Reinigungsöffnung über Wohnraumbodenklappe bzw. Rollergarage (modellabhängig)
- Wasserablasszentrale im zentralen Doppelboden-Keller
- Wartungsarmes Druckwasserpumpensystem
- Abwasserschlauch-Set zur komfortablen Entsorgung

**Gas**

- Außenliegender, niedrig positionierter Gaskasten (2 x 11 kg Gasflaschen)
- Gasabsperrhähne im Küchenbereich

**Elektrik**

- Elektrozentrale in Rollergarage inkl. Ladegerät, Sicherungen, FI Schutzautomat, Ladeautomatik 16 A mit Abschaltautomatik bei Unterspannung
- Batteriezentrale beheizt, 2 x 80 Ah Gel-Batterien im Doppelboden, Zugang durch Außenstauraum Beifahrerseite, Stromhauptschalter (Modelle XL im Kleiderschrank Beifahrerseite)
- Digitales Bedienpanel Truma CP+ für Warmluftheizung, hinter Technikblende über Eingangstür (Modelle Einzelachser)

**Innovatives Lichtkonzept**

- Beleuchtungssystem mit zahlreichen LED-Lichtspots im Fahrerhaus, Wohn- und Umkleidezimmer stufenlos dimmbar
- Deckenbaldachine mit zusätzlichen LED-Lichtspots und indirekter LED-Beleuchtung
- LED-Akzentlicht mit Hinterleuchtung im Eingangsbereich

**Heiztechnik**

- Warmluftauslässe Fahrerhaus, Armaturenbrettvorbau, Türeinstiege, Wohnraum, Doppelboden und Rollergarage
- Armaturenbrett gezielt beheizt mit Flächenheizungseffekt
- Fußbodenheizungseffekt durch beheizten Doppelboden-Keller (Klimaspeicherfunktion)
- XL-Modelle: Alde Warmwasserheizung, zahlreiche Heizkonvektoren in Fahrerhaus, Armaturenbrett, Wohnraum, Doppelboden und Rollergarage
- Additive Warmwasser-Fußbodenheizung: zusätzliche Heizschlangen im Doppelbodenbereich XL-Badezimmer

**Ausstattungsline chic c-line superior**

- Carthago Full-LED-Scheinwerfer (Abblend- und Fernlicht) inkl. Tagfahrlicht mit LED-Lichtleiter
- Erweitertes Außendekor
- 16 Zoll Alufelgen
- Möbeloberflächen in Dekor Siena bicolor mit Hochglanz-Elfenbein-Dachschrankfronten im Wohnbereich
- Küchenarbeitsplatte in massiver und fugenloser Corian-Ausführung
- Toilette Thetford C 260 mit Keramikeinsatz



AL-KO

**Modelle 4.9 LE, 4.9 LE L, 5.0 QB auch als Mercedes-Benz Sprinter erhältlich - weitere Informationen finden Sie in separater Preisliste oder unter [www.carthago.com](http://www.carthago.com)**

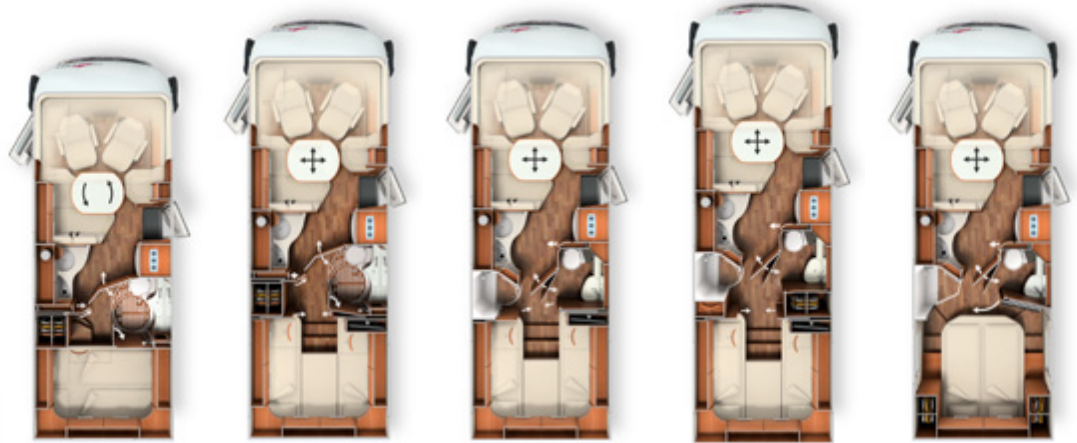

	I 4.2 DB	I 4.8 LE	I 4.9 LE	I 4.9 LE L	I 5.0 QB
Serienfahrgestell	Fiat Ducato AL-KO Tiefrahmen 35 light	Fiat Ducato AL-KO Tiefrahmen 35 light	Fiat Ducato AL-KO Tiefrahmen 35 light	Fiat Ducato AL-KO Tiefrahmen 40 heavy	Fiat Ducato AL-KO Tiefrahmen 35 light
Basismotorisierung	Diesel 2,3 l (140 PS / 104 kW)	Diesel 2,3 l (140 PS / 104 kW)	Diesel 2,3 l (140 PS / 104 kW)	Diesel 2,3 l (140 PS / 104 kW)	Diesel 2,3 l (140 PS / 104 kW)
Länge / Breite / Höhe (mm) <sup>1) 2) 3)</sup>	6850 / 2270 / 2890	7400 / 2270 / 2890	7390 / 2270 / 2890	7770 / 2270 / 2890	7480 / 2270 / 2890
Radstand (mm)	3800	4143	4143	4343	4143
Doppelbodenhöhe / Kellerstauraum (mm)	220 / 460	220 / 460	220 / 460	220 / 460	220 / 460
Stehhöhe im Wohnraum (mm)	1980	1980	1980	1980	1980
Heckgarage Innenhöhe (mm)	1200	1200	1200	1200	1150 / 1240*
Türbreite / -höhe Heckgarage Beifahrerseite (mm)	1050 x 1140	1050 x 1140	1050 x 1140	1050 x 1140	1050 x 1100
Türbreite / -höhe Heckgarage Fahrerseite (mm)	1050 x 1140	1050 x 1140	1050 x 1140	1050 x 1140	1050 x 1100
Techn. zul. Gesamtmasse (kg) <sup>6)</sup>	3.500 / 4.500 <sup>1)</sup>	3.500 / 4.500 <sup>1)</sup>	3.500 / 4.500 <sup>1)</sup>	4.250 / 4.500 <sup>1)</sup>	3.500 / 4.500 <sup>1)</sup>
Masse in fahrbereitem Zustand (kg) <sup>6) 7) 9)</sup>	3.065	3.285	3.325	3.375	3.325
Trockengewicht Serienzustand (kg) <sup>8)</sup>	2.880	3.100	3.140	3.190	3.140
Anhängelast max. (kg) <sup>10)</sup>	2.000	2.000	2.000	1.800	2.000
Maximale Anzahl Sitzplätze im Fahrbetrieb mit 3-Punkt-Gurt Serie / Option <sup>5)</sup>	4 / 5 <sup>15)</sup>	4 / 5 <sup>15)</sup>	4 / 5 <sup>15)</sup>	4 / 5 <sup>15)</sup>	4 / 5 <sup>15)</sup>
Schlafplätze Serie / Option	4 / 5	4 / 5	4 / 5	4 / 5	4 / 5
Maße Heckbett (mm)	2100 x 1470	2000 / 2000 x 850	2000 / 1900 x 850	2000 / 2000 x 850	1950 x 1450
Maße Hubbett (mm)	1950 x 1600	1950 x 1600	1950 x 1600	1950 x 1600	1950 x 1600
Maße Bettumbau Sitzgruppe (mm)	1950 x 1330 / 700	1950 x 1330 / 700	1950 x 1330 / 700	1950 x 1330 / 700	1950 x 1330 / 700
Kühlschrank Volumen / davon Frosterfach (l)	160 / 30	160 / 30	160 / 30	160 / 30	160 / 30
Heizungssystem	Truma Combi 6	Truma Combi 6	Truma Combi 6	Truma Combi 6	Truma Combi 6
Frischwasservolumen (l)	170	170	170	170	170
Abwasservolumen (l)	140	140	140	140	140
Batteriekapazität (Ah Gel)	2 x 80	2 x 80	2 x 80	2 x 80	2 x 80
Steckdosen 230 V / 12 V / USB	5 / 1 / 2	5 / 1 / 2	5 / 1 / 2	5 / 1 / 2	5 / 1 / 2
Artikel-Nr.	130120	130160	130170	130179	130180
<b>Listenpreis mit 140 PS inkl. 18% NoVA und 20% MwSt</b>	<b>109.282 €</b>	<b>114.269 €</b>	<b>116.437 €</b>	<b>119.916 €</b>	<b>117.029 €</b>
<b>Listenpreis mit 160 PS inkl. 24% NoVA und 20% MwSt</b>	<b>116.635 €</b>	<b>121.839 €</b>	<b>124.101 €</b>	<b>127.732 €</b>	<b>124.719 €</b>
<b>Listenpreis mit 178 PS inkl. 29% NoVA und 20% MwSt</b>	<b>123.590 €</b>	<b>128.974 €</b>	<b>131.315 €</b>	<b>135.072 €</b>	<b>131.954 €</b>

\* Option Pedelec-Rollgarage

<sup>1</sup> Chassisvariante Fiat Ducato f40 heavy inkl. Auflastung

# chic c-line I / XL



- chic c-line XL:**
- Doppelachse, zul. Gesamtgewicht 5.000 kg
  - Alde Warmwasserheizung
  - Isolierdoppelverglasung Seitenscheiben / Türfenster im Fahrerhaus
  - XL-Badezimmer



AL-KO

**Modell 5.0 QB L auch als Mercedes-Benz Sprinter erhältlich - weitere Informationen finden Sie in separater Preisliste oder unter [www.carthago.com](http://www.carthago.com)**

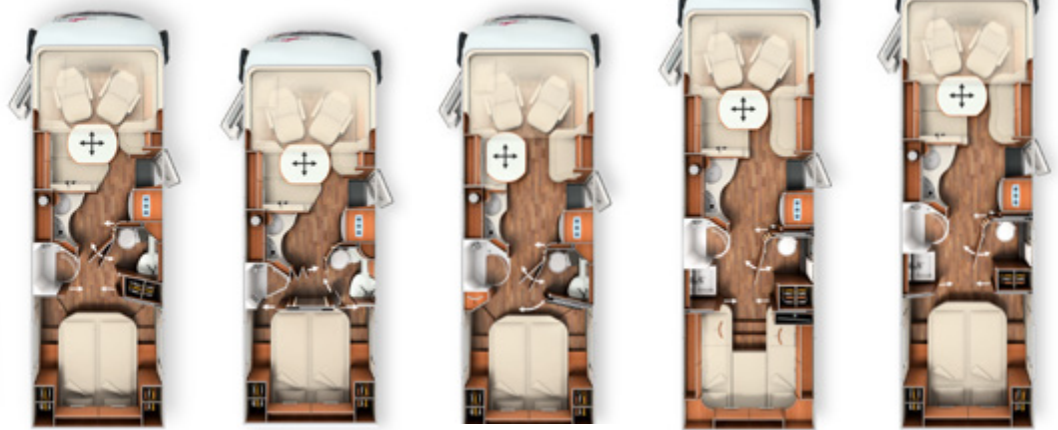

c-line I

	I 5.0 QB L	I 5.0 QB Suite	I 5.3 QB SL	I 5.9 XL LE	I 6.2 XL QB
Serienfahrgestell	Fiat Ducato AL-KO Tieffahmen 40 heavy	Fiat Ducato AL-KO Tieffahmen 40 heavy	Fiat Ducato AL-KO Tieffahmen 40 heavy	Fiat Ducato AL-KO Tieffahmen DA 40 heavy	Fiat Ducato AL-KO Tieffahmen DA 40 heavy
Basismotorisierung	Diesel 2,3 l (140 PS / 104 kW)	Diesel 2,3 l (140 PS / 104 kW)	Diesel 2,3 l (140 PS / 104 kW)	Diesel 2,3 l (140 PS / 104 kW)	Diesel 2,3 l (140 PS / 104 kW)
Länge / Breite / Höhe (mm) <sup>1) 2) 3)</sup>	7780 / 2270 / 2890	7560 / 2270 / 2890	7790 / 2270 / 2890	8400 / 2270 / 2890	8650 / 2270 / 2890
Radstand (mm)	4343	4143	4343	4080 / 800	4080 / 800
Doppelbodenhöhe / Kellerstauraum (mm)	220 / 460	220 / 460	220 / 460	220 / 460	220 / 460
Stehhöhe im Wohnraum (mm)	1980	1980	1980	1980	1980
Heckgarage Innenhöhe (mm)	1150 / 1240*	1150	1150 / 1240*	1200	1150 / 1240*
Türbreite / -höhe Heckgarage Beifahrerseite (mm)	1050 x 1100	1050 x 1100	1050 x 1100	1050 x 1140	1050 x 1100
Türbreite / -höhe Heckgarage Fahrerseite (mm)	1050 x 1100	1050 x 1100	1050 x 1100	1050 x 1140	1050 x 1100
Techn. zul. Gesamtmasse (kg) <sup>6)</sup>	4.250 / 4.500 <sup>1)</sup>	4.250 / 4.500 <sup>1)</sup>	4.250 / 4.500 <sup>1)</sup>	5.000	5.000
Masse in fahrbereitem Zustand (kg) <sup>6) 7) 9)</sup>	3.375	3.375	3.365	3.835	3.855
Trockengewicht Serienzustand (kg) <sup>8)</sup>	3.190	3.190	3.180	3.650	3.670
Anhängelast max. (kg) <sup>10)</sup>	1.800	1.800	1.800	1.800	1.800
Maximale Anzahl Sitzplätze im Fahrbetrieb mit 3-Punkt-Gurt Serie / Option <sup>5)</sup>	4 / 5 <sup>15)</sup>	4 / 5 <sup>15)</sup>	4	4 / 5 <sup>15)</sup>	4 / 5 <sup>15)</sup>
Schlafplätze Serie / Option	4 / 5	4 / 5	4 / 5	4 / 5	4 / 5
Maße Heckbett (mm)	1950 x 1450	1950 x 1450	1950 x 1450	2000 / 2000 x 850	1950 x 1450
Maße Hubbett (mm)	1950 x 1600	1950 x 1600	1950 x 1600	1950 x 1600	1950 x 1600
Maße Bettumbau Sitzgruppe (mm)	1950 x 1330 / 700	1950 x 1330 / 700	1950 x 1240 / 1020	1950 x 1330 / 700	1950 x 1330 / 700
Kühlschrank Volumen / davon Frosterfach (l)	160 / 30	160 / 30	160 / 30	160 / 30	160 / 30
Heizungssystem	Truma Combi 6	Truma Combi 6	Truma Combi 6	Alde WW	Alde WW
Frischwasservolumen (l)	170	170	170	170	170
Abwasservolumen (l)	140	140	140	140	140
Batteriekapazität (Ah Gel)	2 x 80	2 x 80	2 x 80	2 x 80	2 x 80
Steckdosen 230 V / 12 V / USB	5 / 1 / 2	5 / 1 / 2	5 / 1 / 2	5 / 1 / 2	5 / 1 / 2
Artikel-Nr.	130189	130187	130196	130200	130188
<b>Listenpreis mit 140 PS inkl. 18% NoVA und 20% MwSt</b>	<b>120.450 €</b>	<b>120.531 €</b>	<b>119.916 €</b>	<b>132.673 €</b>	<b>133.252 €</b>
<b>Listenpreis mit 160 PS inkl. 24% NoVA und 20% MwSt</b>	<b>128.288 €</b>	<b>128.373 €</b>	<b>127.732 €</b>	<b>141.043 €</b>	<b>141.648 €</b>
<b>Listenpreis mit 178 PS inkl. 29% NoVA und 20% MwSt</b>	<b>135.648 €</b>	<b>135.735 €</b>	<b>135.072 €</b>	<b>148.845 €</b>	<b>149.471 €</b>

\* Option Pedelec-Rollgarage

<sup>1</sup> Chassisvariante Fiat Ducato f40 heavy inkl. Auflastung



# chic c-line I superior



Preise und technische Daten

## chic c-line I superior:

- Carthago Full-LED-Frontscheinwerfer (Abblend- und Fernlicht) inkl. LED-Tagfahrlicht
- Erweitertes Außendekor
- Möbelloberflächen im Dekor Siena bicolor
- Küchenarbeitsplatte in massiver und fugenloser Corian-Ausführung
- Toilette Thetford C 260 mit Keramikeinsatz
- 16 Zoll Alufelgen



AL-KO

**Modelle auch als Mercedes-Benz Sprinter erhältlich - weitere Informationen finden Sie in separater Preisliste oder unter [www.carthago.com](http://www.carthago.com)**

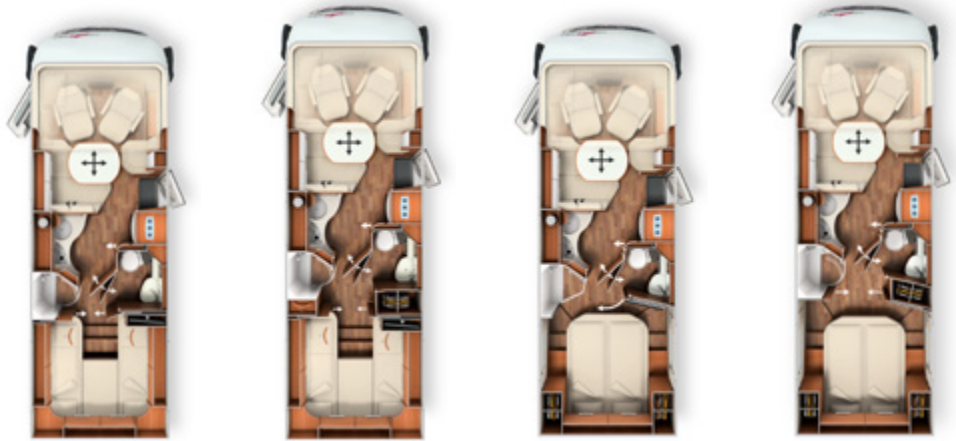

	I 4.9 LE superior	I 4.9 LE L superior	I 5.0 QB superior	I 5.0 QB L superior
Serienfahrgestell	Fiat Ducato AL-KO Tiefrahmen 35 light	Fiat Ducato AL-KO Tiefrahmen 40 heavy	Fiat Ducato AL-KO Tiefrahmen 35 light	Fiat Ducato AL-KO Tiefrahmen 40 heavy
Basismotorisierung	Diesel 2,3 l (140 PS / 104 kW)	Diesel 2,3 l (140 PS / 104 kW)	Diesel 2,3 l (140 PS / 104 kW)	Diesel 2,3 l (140 PS / 104 kW)
Länge / Breite / Höhe (mm) <sup>1) 2) 3)</sup>	7390 / 2270 / 2890	7770 / 2270 / 2890	7480 / 2270 / 2890	7780 / 2270 / 2890
Radstand (mm)	4143	4343	4143	4343
Doppelbodenhöhe / Kellerstauraum (mm)	220 / 460	220 / 460	220 / 460	220 / 460
Stehhöhe im Wohnraum (mm)	1980	1980	1980	1980
Heckgarage Innenhöhe (mm)	1200	1200	1150 / 1240*	1150 / 1240*
Türbreite / -höhe Heckgarage Beifahrerseite (mm)	1050 x 1140	1050 x 1140	1050 x 1100	1050 x 1100
Türbreite / -höhe Heckgarage Fahrerseite (mm)	1050 x 1140	1050 x 1140	1050 x 1100	1050 x 1100
Techn. zul. Gesamtmasse (kg) <sup>6)</sup>	3.500 / 4.500 <sup>1)</sup>	4.250 / 4.500 <sup>1)</sup>	3.500 / 4.500 <sup>1)</sup>	4.250 / 4.500 <sup>1)</sup>
Masse in fahrbereitem Zustand (kg) <sup>6) 7) 9)</sup>	3.345	3.395	3.345	3.395
Trockengewicht Serienzustand (kg) <sup>8)</sup>	3.160	3.210	3.160	3.210
Anhängelast max. (kg) <sup>10)</sup>	2.000	1.800	2.000	1.800
Maximale Anzahl Sitzplätze im Fahrbetrieb mit 3-Punkt-Gurt Serie / Option <sup>5)</sup>	4 / 5 <sup>15)</sup>	4 / 5 <sup>15)</sup>	4 / 5 <sup>15)</sup>	4 / 5 <sup>15)</sup>
Schlafplätze Serie / Option	4 / 5	4 / 5	4 / 5	4 / 5
Maße Heckbett (mm)	2000 / 1900 x 850	2000 / 2000 x 850	1950 x 1450	1950 x 1450
Maße Hubbett (mm)	1950 x 1600	1950 x 1600	1950 x 1600	1950 x 1600
Maße Bettumbau Sitzgruppe (mm)	1950 x 1330 / 700	1950 x 1330 / 700	1950 x 1330 / 700	1950 x 1330 / 700
Kühlschrank Volumen / davon Frosterfach (l)	160 / 30	160 / 30	160 / 30	160 / 30
Heizungssystem	Truma Combi 6	Truma Combi 6	Truma Combi 6	Truma Combi 6
Frischwasservolumen (l)	170	170	170	170
Abwasservolumen (l)	140	140	140	140
Batteriekapazität (Ah Gel)	2 x 80	2 x 80	2 x 80	2 x 80
Steckdosen 230 V / 12 V / USB	5 / 1 / 2	5 / 1 / 2	5 / 1 / 2	5 / 1 / 2
Artikel-Nr.	130171	130177	130181	130188
<b>Listenpreis mit 140 PS inkl. 18% NoVA und 20% MwSt</b>	<b>121.899 €</b>	<b>126.086 €</b>	<b>122.479 €</b>	<b>126.654 €</b>
<b>Listenpreis mit 160 PS inkl. 24% NoVA und 20% MwSt</b>	<b>129.801 €</b>	<b>134.169 €</b>	<b>130.406 €</b>	<b>134.762 €</b>
<b>Listenpreis mit 178 PS inkl. 29% NoVA und 20% MwSt</b>	<b>137.213 €</b>	<b>141.733 €</b>	<b>137.839 €</b>	<b>142.346 €</b>

c-line I

\* Option Pedelec-Rollgarage

<sup>1</sup> Chassisvariante Fiat Ducato f40 heavy inkl. Auflastung

c-line I

Art. Nr.	212050			
Super-Paket	92 kg	140 PS 18 % NoVA 20% MwSt.	160 PS 24 % NoVA 20% MwSt.	178 PS 29 % NoVA 20% MwSt.
<b>Chassis-Optionen</b>				
Klimaautomatik Fahrerhaus <sup>33)</sup>		2.215	2.311	2.392
Tempomat		365	381	394
Fahrerhaussitze mit Neigungs- und Höhenverstellung (vorn / hinten)		574	599	620
Armaturenbrettveredelung mit Edelholzapplikation und Lüftungsgitter in bronze		342	357	369
Kurbel-Heckstützen zur Wankstabilisierung im Stand		435	454	470
Ladebooster <sup>47)</sup>		209	218	225
<b>Aufbau-Optionen</b>				
Busspiegel „Carthago bestview“ mit Fahrerhauseinstiegsbeleuchtung, Busspiegelgehäuse in bicolor schwarz / silber-platin, elektrisch verstellbar		406	424	438
Zentralverriegelung Fahrerhaustüren und Aufbautür, bedienbar über Funksender im Zündschlüssel, mit Funktion „coming home“ <sup>17)</sup>		487	508	526
Rollergaragen-Upgrade mit Nadelfilz, Gepäcknetzen, Befestigungssystem		342	357	369
SOG-Toilettenentlüftung, Entlüftung über Dachkamin		342	357	369
Truma DuoControl CS mit Crash Sensor, Umschaltautomatik und Funktion Eis-Ex		365	381	394
Barschrank mit Gläserhalter und Glas-Set über Küche		423	442	457
USB-Steckdose im Dachstauschrank über Heckbett		104	109	113
Vorbereitung Solaranlage		226	236	244
Vorbereitung Sat-Anlage		226	236	244
Vorbereitung Rückfahrkamera (Kamera-Einzellinse)		226	236	244
Radio / CD / DVD Doppel DIN mit DAB+, Bluetooth, USB, Music-Connect mit Touchscreen im Fahrerhaus, inkl. Radiovorbereitung, Dachantenne inkl. 2 Lautsprecher im Fahrerhaus und 2 über L-Wohnsitzgruppe, DVB-T 2 Empfang <sup>54)</sup>		1.073	1.119	1.158
Carthago Rückfahrkamerasystem, Kamera-Einzellinse im Heckteil integriert inkl. 7" Farbmonitor seitlich im Armaturenbrett		1.154	1.204	1.246
Gesamtpreis Einzeloptionen		9.515	9.929	10273
<b>Paketpreis</b>		<b>5.740</b>	<b>5.990</b>	<b>6.198</b>
<b>Ihre Ersparnis</b>		<b>3.775</b>	<b>3.939</b>	<b>4.076</b>
210330 <b>AUFPREIS</b> Mediacenter inkl. DAB+ mit Navigation und Reisemobil-Routenführung <sup>19)</sup>		916	956	989
210300 <b>AUFPREIS</b> Rückfahrkamera mit Doppellinse und Shutter an Heckwand anstelle Kamera-Einzellinse		696	726	751

Art. Nr.	210700		210730	
Paket Küche / Kaffee	12 kg	mit Kaffee-Filtermaschine	mit Kaffee-kapselmaschine	
		€ ohne NoVA 20% MwSt.	€ ohne NoVA 20% MwSt.	
Spannungswandler 12 V auf 230 V, 1800 Watt, Netzvorwandschaltung		1.704	1.704	
Krups Filter-Kaffeemaschine für serienmäßigen Kaffeemaschinenlift		126	-	
Kaffeekapselmaschine für serienmäßigen Kaffeemaschinenlift		-	272	
Gesamtpreis Einzeloptionen		1.830	1.976	
<b>Paketpreis</b>		<b>1.487</b>	<b>1.704</b>	
<b>Ihre Ersparnis</b>		<b>343</b>	<b>343</b>	

Art. Nr.	210451		210464	
TV-Paket Wohnraum	15 / 18 kg	32" (Nicht Modelle XL)	40" (Nur Modelle XL)	
		€ ohne NoVA 20% MwSt.	€ ohne NoVA 20% MwSt.	
TV-Auszugssystem 32" „Quick up“ inkl. Anschluss-Set, System schwenkbar		454	-	
LED-Flachbildschirm 32" <sup>39)</sup>		1.704	-	
Elektrischer Auszug für LED-Flachbildschirm		-	857	
LED-Flachbildschirm 40" <sup>39)</sup>		-	1.805	
Gesamtpreis Einzeloptionen		2.158	2.662	
<b>Paketpreis</b>		<b>1.508</b>	<b>1.810</b>	
<b>Ihre Ersparnis</b>		<b>650</b>	<b>852</b>	
210211 <b>AUFPREIS</b> Sat-Anlage Teleco Flatsat Classic 85 mit CI-Slot <sup>12) 23)</sup>		2.511	2.511	



Art. Nr.	210580	210581	210584
TV-Paket Schlafraum 18 / 13 / 13 kg	Modelle I 4.8 LE, 4.9 LE / LE L, 5.9 XL LE	Modelle I 5.0 QB L, 5.0 QB Suite	Modelle I 5.0 QB, 5.3 QB SL, 6.2 XL QB
	€ ohne NoVA 20% MwSt.	€ ohne NoVA 20% MwSt.	€ ohne NoVA 20% MwSt.
Carthago spezial TV-Auszugssystem für serienmäßigen TV-Schrank im Schlafraum (extralang ausfahrbar bis in den Mittelgang) inkl. Anschluss Set <sup>36)</sup>	676	-	-
TV-Halter inkl. Anschluss im Heckbettbereich <sup>36)</sup>	-	434	-
LED-Flachbildschirm 24" <sup>39)</sup>	1.250	1.250	-
TV-Anschlussvorbereitung im Heckbettbereich inkl. Kabel-Set im Baldachin und Abdeckblende <sup>36)</sup>	-	-	242
LED-Flachbildschirm 24" inkl. TV-Halter, Lautsprecher und integriertem Kontaktschalter kabellos in Fernsehwand integriert <sup>39)</sup>	-	-	1.684
Gesamtpreis Einzeloptionen	1.926	1.684	1.926
<b>Paketpreis</b>	<b>1.301</b>	<b>1.200</b>	<b>1.301</b>
<b>Ihre Ersparnis</b>	<b>625</b>	<b>484</b>	<b>625</b>
210212 <b>AUFPREIS</b> Sat-Anlage Teleco Flatsat Classic 85 mit Skew und Twin LNB für zweiten TV mit CI-Slot <sup>12) 23)</sup>	2.571	2.571	2.571

Art. Nr.	210800			210805		
Polar-Paket 42 / 88 kg	Truma (nicht Modelle XL)			Alde (nicht Modelle XL)		
	140 PS 18 % NoVA 20% MwSt.	160 PS 24 % NoVA 20% MwSt.	178 PS 29 % NoVA 20% MwSt.	140 PS 18 % NoVA 20% MwSt.	160 PS 24 % NoVA 20% MwSt.	178 PS 29 % NoVA 20% MwSt.
Isoliermatte Front- und Seitenscheiben außen	458	478	495	458	478	495
Isoliermatte Fußraum Fahrerhaus innen	203	212	219	203	212	219
Isolierdoppelverglasung Seitenfenster / Türfenster Fahrerhaus	1.154	1.204	1.246	1.154	1.204	1.246
Truma Combi 6E (zusätzlicher Elektroheizstab 2 x 900 Watt / 230 V)	684	714	739	-	-	-
Warmluftwärmetauscher Sirocco 3 KW unter Fahrersitz	371	387	401	-	-	-
Alde Warmwasserheizung, Betrieb Strom 230 V oder Gas mit Booster Fahrerhaus	-	-	-	3.351	3.497	3.619
Alde Wärmetauscher zur Beheizung des Wohnraumes mittels Motorwärme inkl. Motorvorwärmung	-	-	-	1.032	1.077	1.114
Gesamtpreis Einzeloptionen	2.870	2.995	3.099	6.198	6.468	6.692
<b>Paketpreis</b>	<b>2.308</b>	<b>2.408</b>	<b>2.492</b>	<b>4.511</b>	<b>4.707</b>	<b>4.871</b>
<b>Ihre Ersparnis</b>	<b>562</b>	<b>587</b>	<b>607</b>	<b>1.687</b>	<b>1.761</b>	<b>1.822</b>

Artikel-Nr.		nicht i.V.m. Option	€ ohne NoVA 20% MwSt.	140 PS 18% NoVA 20% MwSt.	160 PS 24% NoVA 20% MwSt.	178 PS 29% NoVA 20% MwSt.	Mehrgewicht kg	I 4.2 DB	I 4.8 LE	I 4.9 LE	I 4.9 LEL	I 5.0 QB	I 5.0 QBL	I 5.3 QB SL	I 5.0 QB Suite	I 5.9 XL LE	I 6.2 XL QB
<b>Fahrgestell Fiat Ducato</b>																	
310001	Chassisvariante Fiat Ducato f40 heavy (zulässiges Gesamtgewicht 4.250 kg) inkl. 16 Zoll Stahlfelgen <sup>10)</sup>			1.600	1.670	1.728	40	○	○	○	×	○	×	×	×	×	×
	Ablastung auf 3.500 kg nur für Fiat Ducato f40 heavy			336	351	364	-	○	○	○	○	○	○	○	○	○	○
330466	Auflastung von 3.500 kg auf 3.650 kg bei Fiat Ducato f35 light			336	351	364	-	○	○	○	○	○	○	○	○	○	○
310401	Automatikgetriebe 9G-Tronic (bei Version Fiat Ducato f35 nur i.V.m. 16 Zoll Alufelgen)			4.047	4.223	4.370	18	○	○	○	○	○	○	○	○	○	○
310401E	Automatikgetriebe 9G-Tronic (bei Version Fiat Ducato f35 nur i.V.m. 16 Zoll Alufelgen) für Motorvariante 140 PS inkl. ECO-Pack <sup>49)</sup>			4.407	4.598	4.758	19,5	○	○	○	○	○	○	○	○	○	○
330325	16 Zoll Stahlfelgen Fiat anstelle 15 Zoll			249	260	269	16	○	○	○	-	○	-	-	-	-	-
330330	16 Zoll Alufelgen Fiat für f35 light Chassis (Serie c-line superior)			916	956	989	-8	○	○	○	-	○	-	-	-	-	-
330340	16 Zoll Alufelgen Fiat für f40 heavy Chassis (Serie c-line superior)			684	714	739	-10	○	○	○	○	○	○	○	○	-	-
330345	16 Zoll Alufelgen Fiat für f40 heavy Chassis (Doppelachse)			1.148	1.198	1.240	-15	-	-	-	-	-	-	-	-	○	○
311810	Verstärkte Feder Vorderachse für optimierten Fahrkomfort	311815		615	641	664	3	○	○	○	○	○	○	○	○	○	○
311815	AL-KO „ACS“ High Performance Federbein Vorderachse	311810		1.496	1.561	1.615	3	○	○	○	○	○	○	○	○	○	○
311820	AL-KO „ALC“ Level Controller Hinterachse			1.774	1.851	1.916	25	○	○	○	○	○	○	○	○	-	-
330480	Auflastung von 4.250 kg auf 4.500 kg bei Chassis heavy			336	351	363	-	○	○	○	○	○	○	○	○	-	-
330840	AL-KO Air Premium X2, Vollluftfederung an Hinterachse mit Funktion Heben / Senken <sup>13)</sup>			4.117	4.296	4.445	45	○	○	○	○	○	○	○	○	-	-
330860	AL-KO Air Premium X2, Vollluftfederung an Hinterachse mit Funktion Heben / Senken (Doppelachse) <sup>13)</sup>			5.642	5.887	6.091	60	-	-	-	-	-	-	-	-	○	○
330880	AL-KO Air Premium X4, 4-Kanal Vollluftfederung an Hinter- und Vorderachse mit automatischer Nivellierung <sup>13) 20)</sup>			9.962	10395	10756	50	-	○	○	○	○	○	○	○	-	-
330900	AL-KO Air Premium X4, 4-Kanal Vollluftfederung an Hinter- und Vorderachse mit automatischer Nivellierung (Doppelachse) <sup>13) 20)</sup>			12292	12827	13272	82	-	-	-	-	-	-	-	-	○	○
331341	AL-KO HY4 hydraulische Hubstützenanlage mit autom. Nivellierung vorn und hinten <sup>46) 48)</sup>		7.250				70	○	○	○	○	○	○	○	○	○	○
310630	Lenkrad und Schaltknäuf in Leder (Serie bei Fiat Ducato 2,3 l 178 PS)			319	333	344	-	○	○	○	○	○	○	○	○	○	○
310632	Multifunktionslenkrad (Radiofernbedienung über Steuertasten am Lenkrad / nur i.V.m. Radio oder Mediacenter)			226	236	244	0,5	○	○	○	○	○	○	○	○	○	○
330070	Sitzheizung Fahrerhaus (Fahrer- / Beifahrersitz)			800	835	864	2	○	○	○	○	○	○	○	○	○	○
331610	Hauptscheinwerfer in LED-Technologie (nicht c-line superior)			1.148	1.198	1.240	-	○	○	○	○	○	○	○	○	○	○
311400	Anhängerkupplung			1.913	1.997	2.066	60	○	○	○	○	○	○	○	○	○	○
311430	Anhängerkupplung i.V.m. Pedelec-Rollergarage			2.285	2.384	2.467	50	-	-	-	-	○	○	○	-	-	○
<b>Aufbau außen</b>																	
410150	Zusätzliche Sicherheitsschlösser in Fahrerhaustür und Aufbau		575				2	○	○	○	○	○	○	○	○	○	○
410260	Außenfarbkonzept „silverline“ (Fahrerhaus und Aufbau in Silber) <sup>21)</sup>			3.699	3.860	3.994	1	○	○	○	○	○	○	○	○	○	○
410560	Dachmarkise Kassette Alu, Tuch grau, L: 4,5 m		1.508				45	○	○	○	○	○	○	○	○	○	○
410580	Dachmarkise Kassette Alu, Tuch grau, L: 5,0 m		1.709				50	-	○	○	○	○	○	○	○	○	○
410601	Dachmarkise Kassette Alu, Tuch grau, L: 5,5 m		1.926				55	-	-	-	○	-	○	○	○	○	○
410640	Elektrische Dachmarkise (230 V) Kassette Alu, Tuch grau, Länge: 5,5 m <sup>43)</sup>		2.410				60	-	-	-	○	-	○	○	○	○	○
410670	Dachmarkise Kassette Alu, Tuch grau, L: 6,0 m		2.128				60	-	-	-	-	-	-	-	-	○	○
410660	Isoliermatte Front- und Seitenscheiben außen		398				10	●	●	●	●	●	●	●	●	●	●
410700	Isolierdoppelverglasung Seitenscheiben / Türfenster Fahrerhaus			1.154	1.204	1.246	10	●	●	●	●	●	●	●	●	●	●
410114	Pedelec-Rollergarage mit patentierter Beladungshöhenverlängerung bis 124 cm <sup>42)</sup>	610500	434				15	-	-	-	-	○	○	○	-	-	○
410925	Einschub- und Transportsystem für 2 Pedelecs / E-Bikes (nur i.V.m. Pedelec-Rollergarage)		630				20	-	-	-	-	○	○	○	-	-	○

c-line I



Artikel-Nr.		nicht i.V.m. Option	€ ohne NoVA 20% MwSt.	140 PS 18% NoVA 20% MwSt.	160 PS 24% NoVA 20% MwSt.	178 PS 29% NoVA 20% MwSt.	Mehrgewicht kg	I 4.2 DB	I 4.8 LE	I 4.9 LE	I 4.9 LEL	I 5.0 QB	I 5.0 QBL	I 5.3 QB SL	I 5.0 QB Suite	I 5.9 XL LE	I 6.2 XL QB
<b>Elektrik</b>																	
510051	Lithium-Ionen-Batterie 90 Ah inkl. Batteriecomputer <sup>55)</sup>		2.208				-37,5	○	○	○	○	○	○	○	○	○	○
510052	2. Lithium-Ionen-Batterie 90 Ah, insgesamt 180 Ah, inkl. Batteriecomputer <sup>55)</sup>		2.208				12,5	○	○	○	○	○	○	○	○	○	○
510081	Solaranlage: 2 x 100 Watt <sup>12)</sup>		2.007				20	○	○	○	○	○	○	○	○	○	○
510101	Solaranlage: 1 x 135 Watt <sup>12)</sup>		1.402				15	○	○	○	○	○	○	○	○	○	○
510180	Spannungswandler 12 V auf 230 V, 1.800 W mit Netzvorrangschaltung		1.704				10	●	●	●	●	●	●	●	●	●	●
510255	Steckdosenpaket mit Zusatzsteckdosen (3 x 230 V) <sup>45)</sup>		297				1,5	○	○	○	○	○	○	○	○	○	○
510201	Alarmanlage Carthago Security (Ultraschallsensoren Wohnraum, Tür- und Rollergaragenkontaktschalter, Panikalarmfunktion, Aktivierung Fahrzeug blinker, Gassensor KO-Gas - Propan / Butan-Gas) <sup>35)</sup>			922	962	995	5	○	○	○	○	○	○	○	○	○	○
510212	Truma iNet-System zur Fernsteuerung der Heizung, Klimaanlage (Option - wenn kompatibel) inkl. zwei Truma LevelControl-Sensoren (Abrufen Gasfüllstand) App-gesteuert		736				1	○	○	○	○	○	○	○	○	○	○
<b>Gas / Wasser / Sonstiges</b>																	
610021	Gasfilter für Truma DuoControl CS		267				1	○	○	○	○	○	○	○	○	○	○
610120	Gas-Außenanschluss hinter Doppelboden-Außenstauraum Beifahrerseite		232				5	○	○	○	○	○	○	○	○	○	○
610140	Außendusche warm / kalt in Rollergarage auf Beifahrerseite		292				5	○	○	○	○	○	○	○	○	○	○
610220	Toilette Thetford C 260 mit Keramikeinsatz und 3-stufiger Füllstandanzeige		151				5	○	○	○	○	○	○	○	○	○	○
610500	Aluriffelblechboden für Rollergarage	410114	146				20	○	○	○	○	○	○	○	○	○	○
610520	Tresor (Montage im Doppelboden, modellabhängig)		418				10	○	○	○	○	○	○	○	○	○	○
<b>Küche / Geräte</b>																	
550080	Tec-Tower Kühlschrankskombination 160 l mit sep. Gefrierfach und Gasbackofen		797				20	○	○	○	○	○	○	○	○	○	○
550240	Krups Filter-Kaffeemaschine für serienmäßigen Kaffeemaschinenlift		126				2	●	●	●	●	●	●	●	●	●	●
550286	Kaffeekapselmaschine mit Anschluss-Set für serienmäßigen Kaffeemaschinenlift		272				2	●	●	●	●	●	●	●	●	●	●
<b>Heizung / Klima</b>																	
650040	Truma Combi 6E (zusätzlicher Elektroheizstab 2 x 900 Watt / 230 V)	650230	595				2	●	●	●	●	●	●	●	●	●	●
650230	Alde Warmwasserheizung, Betrieb Strom 230 V oder Gasbetrieb mit Booster Fahrerhaus	650100	2.914				45	●	●	●	●	●	●	●	●	●	●
650240	Alde Wärmetauscher zur Beheizung des Wohnraumes während der Fahrt mittels Motorwärme inkl. Funktion Motorvorwärmung	810680 650100	897				13	●	●	●	●	●	●	●	●	○	○
650260	Dachklimaanlage Truma Aventa Comfort <sup>14)</sup>		2.309				30	○	○	○	○	○	○	○	○	○	○
650100	Warmluftwärmetauscher Sirocco 3 KW unter Fahrersitz	650230		371	387	401	15	●	●	●	●	●	●	●	●	○	○
<b>Multimedia</b>																	
710084	Mediacenter Fahrerhaus mit DAB+, Navigationsfunktion und Reisemobil-Routenführung <sup>19)</sup>			1.566	1.634	1.690	12	○	○	○	○	○	○	○	○	○	○
710180	Carthago Rückfahrkamerasystem, Doppellinse und Shutter an Heckwand inkl. 7" Farbmonitor seitlich im Armaturenbrett			1.850	1.930	1.997	7	○	○	○	○	○	○	○	○	○	○
710548	LED-Flachbildschirm 32" für TV-Auszugssystem <sup>39)</sup>		1.704				10	●	●	●	●	●	●	●	●	○	○
710505	LED-Flachbildschirm 40" inkl. elektrischem Auszugssystem <sup>39)</sup>		2.662				18	-	-	-	-	-	-	-	-	●	●
910460	Zusätzlicher TV-Anschluss im Heckbettbereich inkl. Anschluss-Set	710470	292				3	-	-	-	-	●	-	●	-	-	
710471	Carthago spezial TV-Auszugssystem für serienmäßigen TV-Schrank im Schlafraum (ausfahrbar bis in den Mittelgang) inkl. Anschluss-Set <sup>36)</sup>		676				8	-	●	●	●	-	-	-	-	●	-

○ = Sonderausstattung X = Serienausstattung - = nicht möglich ● = im Paket enthalten

Artikel-Nr.		nicht i.V.m. Option	€ ohne NoVA 20% MwSt.	140 PS 18% NoVA 20% MwSt.	160 PS 24% NoVA 20% MwSt.	178 PS 29% NoVA 20% MwSt.	Mehrgewicht kg	I 4.2 DB	I 4.8 LE	I 4.9 LE	I 4.9 LEL	I 5.0 QB	I 5.0 QBL	I 5.3 QB SL	I 5.0 QB Suite	I 5.9 XL LE	I 6.2 XL QB
<b>Multimedia</b>																	
710470	LED-Flachbildschirm 24" inkl. Lautsprecher für Heckbettbereich in den Möbelbau integriert (Modell 5.0 QB S bzw. nur im TV-Paket Schlafraum) <sup>36)</sup>	910460	1.250				10	-	●	●	●	-	-	-	-	●	-
710477	TV-Anschlussvorbereitung im Heckbettbereich inkl. Kabelset im Baldachin und Abdeckblende		242				3	-	-	-	-	●	-	●	-	-	●
710478	LED-Flachbildschirm 24" inkl. TV-Halter, Lautsprecher und integriertem Kontaktschalter kabellos in Fernsehwand integriert für Schlafbereich (nur i.V.m. Anschluss-Set)		1.684				10	-	-	-	-	●	●	●	●	-	●
710575	Service-Kamera am Ablaufrohr Abwassertank mit Anzeige über Doppel-DIN Monitor im Armaturenbrett (nur i.V.m. Radio, Mediacenter oder Rückfahrkamera)			452	472	488	2	○	○	○	○	○	○	○	○	○	○
<b>Sat-Anlagen</b>																	
750041	SAT-Anlage Teleco Flatsat Classic 85 mit CI-Slot <sup>12) 23)</sup>		2.914				28	○	○	○	○	○	○	○	○	○	○
750046	SAT-Anlage Teleco Flatsat Classic 85 mit Skew und Twin LNB für zweiten TV <sup>12) 23)</sup>		3.116				30	○	○	○	○	○	○	○	○	○	○
<b>Interieur</b>																	
810029	Stilwelt linea moderna: Möbeloberflächen in moderner Bicolor-Optik aus Dekor Goldakazie und Hochglanz-Elfenbein-Fronten mit Hohlkehle und Chromintarsie (nicht c-line superior)		756				-	○	○	○	○	○	○	○	○	○	○
810100	Teppichboden für Wohnraum		348				6	○	○	○	○	○	○	○	○	○	○
810120	Teppichboden für Fahrerhausbereich			180	188	194	4	○	○	○	○	○	○	○	○	○	○
810465	„Sky Dream Comfort“ mit umlaufenden Dachstaukästen über Wohnsitzgruppe und Fahrerhaus, zwei große Panorama-Dachfenster integriert in abgehängtem Designer-Dachhimmel mit indirekter Ambientebeleuchtung anstelle Hubbett		2.007				10	○	○	○	○	○	○	-	○	○	○
810440	Entfall Hubbett, dafür Dachstaukästen rundumlaufend im Fahrerhaus		575				-	○	○	○	○	○	○	○	○	○	○
810360	Hubbett elektrisch bedienbar		988				5	○	○	○	○	○	○	○	○	○	○
810340	Hubbett mit punktelastischem Unterfederungssystem „Carawinx“ anstelle Lattenrost		393				5	○	○	○	○	○	○	○	○	○	○
810580	Wohnsitzgruppe umbaubar zur Schlafmöglichkeit		429				10	○	○	○	○	○	○	○	○	○	○
810684	Wohnsitzgruppe mit verkürztem L-Schenkel für breiteren Durchgang ins Fahrerhaus (wie bei c-tourer)		252				-	○	○	○	○	○	○	-	○	-	-
810680	5. Sitzplatz in Seitensitzbank mit 3-Punkt-Gurt <sup>5)</sup>			986	1.029	1.064	10	○	○	○	○	○	○	-	○	○	○
<b>Wohnraumstoffe</b>																	
850040	Venezia - Antara-Stoff-Kombination	810029	<b>Serie</b>	<b>Serie</b>	<b>Serie</b>	<b>Serie</b>	-	X	X	X	X	X	X	X	X	X	X
850060	Barcelona - Antara-Stoff-Kombination		<b>Serie</b>	<b>Serie</b>	<b>Serie</b>	<b>Serie</b>	-	X	X	X	X	X	X	X	X	X	X
850100	Toulouse - Antara-Stoff-Kombination		<b>Serie</b>	<b>Serie</b>	<b>Serie</b>	<b>Serie</b>	-	X	X	X	X	X	X	X	X	X	X
850146	Ancona - Textilleder-Stoff-Kombination		363				3	○	○	○	○	○	○	○	○	○	○
850030	Malaga - Textilleder-Stoff-Kombination		363				3	○	○	○	○	○	○	○	○	○	○
850180	Teilleder Macchiato - Leder-Stoff-Kombination		1.301				7	○	○	○	○	○	○	○	○	○	○
850200	Teilleder Savannah - Leder-Stoff-Kombination		1.301				7	○	○	○	○	○	○	○	○	○	○
850222	Teilleder Elfenbein - Leder-Stoff-Kombination		1.301				7	○	○	○	○	○	○	○	○	○	○
850242	Leder Elfenbein		3.217				10	○	○	○	○	○	○	○	○	○	○
850291	Leder Sand		3.217				10	○	○	○	○	○	○	○	○	○	○
850296	Leder Macchiato		3.217				10	○	○	○	○	○	○	○	○	○	○
850265	Leder Bicolor Stone	810029	3.318				10	○	○	○	○	○	○	○	○	○	○
850501	Carthago Schlafwelt & Deko-Set bestehend aus: Ein oder drei Dekokissen (modellabhängig), einer Jacquard-Wohndecke mit eingewebtem Carthago Logo und einem Spannbettlaken-Set passgenau für den jeweiligen Grundriss		353				7	○	○	○	○	○	○	○	○	○	○

○ = Sonderausstattung X = Serienausstattung -- = nicht möglich ● = im Paket enthalten

c-line I



**Die Krönung der Carthago Liner-Klasse:**

Mehr Komfort , mehr Autarkie, mehr Unabhängigkeit



**Exklusives Außendesign:**

- Carthago Full-LED-Frontscheinwerfer
- Modernes GFK-Busheck
- Carthago Rückleuchten mit LED-Lauflichtblinker



**Wohnraumkonzept:**

- Two-level Raumkonzept mit Stehhöhe im Wohnbereich: 2,11 m
- Großzügige und komfortable Rundsitzgruppe für bis zu 6 Personen



**Doppelboden-Keller mit riesigem, beheiztem Stauraum:**

- Nutzhöhe bis zu 70 cm
- Außenzugang über mehrere große Klappen. Komfortabler Innenzugang über Sitzbankdeckel der Rundsitzgruppe, aufschwenkbare Seitensitzbank sowie über große Wohnraumbodenklappe
- Großer, zentraler Durchladeraum (Innenhöhe 22 cm) mit tief abgesenktem Stauraumkeller (Nutzhöhe 46 cm), bequem beladbar auch durch die Eingangstür über große, aufstellbare Wohnraumbodenklappe
- Gesamter Doppelboden-Keller beheizt mit Klimagespeicherfunktion



**Maximale Autarkiewerte:**

- 235 l Frischwasser / 185 l Abwasser
- 2 x 80 Ah Batterien (erweiterbar auf 3 x 80 Ah oder 90 Ah Lithium-Ionen-Batterien)
- Alde Warmwasser-Heiztechnik



AL-KO

**AL-KO Tiefrahmen Carthago Spezial:**

- Fiat Ducato AL-KO 2-Achser bis 4,8 t<sup>1</sup>, 3-Achser bis 5,4 t<sup>1</sup> zulässiges Gesamtgewicht
- Mercedes-Benz AL-KO 2-Achser bis 4,5 t, 3-Achser bis 5,5 t zulässiges Gesamtgewicht



AL-KO

**Zweite Chassisvariante Mercedes-Benz Sprinter:**

- AL-KO Tiefrahmenchassis mit breiter Spur
- Zulässiges Gesamtgewicht 4,5 t / 5,5 t
- Modernste Sicherheits- und Assistenzsysteme (teilw. Option)
- Automotives, modernes Cockpit
- Hochmodernes Infotainmentsystem MBUX (Option)

**Basisfahrzeug**

**Fiat Ducato mit AL-KO Tiefrahmen Carthago Spezial**

- Motor: Diesel 2,3 l Multi-Jet mit AdBlue (19 l), 140 PS / 104 kW, 4 Zylinder, 350 Nm, Euro 6d-TEMP, 6-Ganggetriebe, Frontantrieb
- Kraftstofftank 90 l
- Carthago Full-LED-Frontscheinwerfer (Abblend- & Fernlicht) inkl. Tagfahrlicht mit LED-Lichtleiter
- Nebelscheinwerfer
- Schmutzfänger an Vorder- und Hinterachse
- Verstärkte Vorderachsfeder mit Achslasterhöhung auf 2,3 t
- 16“ Stahlfelgen inkl. Radzierblenden mit Carthago Schriftzug
- Airbag Fahrer / Beifahrer<sup>11)</sup>
- ABS, ESP, ASR, elektronische Wegfahrsperre, Hillholder, Hill Descent Control, Traction Plus
- Handschuhfach
- Pannenset Fix & Go

**Mercedes-Benz Sprinter mit AL-KO Tiefrahmen Carthago Spezial**

- Motor: Diesel 2,2 l mit AdBlue (22 l), 143 PS / 105 kW, 4 Zylinder, 330 Nm, Euro 6c, 6-Ganggetriebe, Frontantrieb
- Kraftstofftank 65 l
- Carthago Full-LED-Frontscheinwerfer (Abblend- & Fernlicht) inkl. Tagfahrlicht mit LED-Lichtleiter
- Nebelscheinwerfer
- Schmutzfänger an Vorder- und Hinterachse
- Verstärkte Vorderachsfeder mit Achslasterhöhung auf 2,1 t
- Spurverbreiterung Vorderachse
- 16“ Stahlfelgen inkl. Radzierblenden original Mercedes-Benz
- Airbag Fahrer / Beifahrer<sup>11)</sup>
- Seitenwindassistent (Modelle Einzelachser), Berganfahrhilfe, ABS, ASR, EBV, ESP
- Keyless Start inkl. Start / Stop-Taste
- Cupholder, Handschuhfach Beifahrerseite
- Automatische Fahrlichtsteuerung
- Mercedes-Benz Notrufsystem, Pannenmanagement
- Vlies-Batterie 12 V / 92 Ah
- Pannenset Fix & Go

**Karosseriebau der Liner-Premiumklasse**

- Dachaußenseite GFK, Bodenplatte GFK auf Ober- und Unterseite
- Dach-Wandverbindung über Dachrundung und Traghalm
- Seitenwände und Heckwand mit Aluminium auf Außen- und Innenseite
- RTM-Hartschaum-Isolierkern in Dach, Boden und Seitenwand
- Kältebrückenfreie Karosserieverbindung über formschlüssig verklebte Aluminium-Traghölme mit zusätzlichem Kältestopp
- Dachsystemschienen seitlich mit Regenwasserableitung
- Gesamtwand- und Dachstärke 38 mm
- Karosserie mit Blitzschlagschutz / Faraday-Käfig
- 10 Jahre Dichtigkeitsgarantie
- Außenklappen aus original Seitenwandmaterial „Carthago Isoplus“
- Klappendichtung innen- und außenliegend, äußere Dichtung als Schwallwasserschutz
- Außenklappen und Aufbautür mit innenliegenden Scharnieren
- Tankdeckel Kraftstoff flächenbündig in Seitenwand eingelassen
- Seitenschürzen segmentiert aus Aluminium-Profil
- GFK-Busheck doppelschalig isoliert, zweiteilig
- Carthago Rückleuchten mit LED-Lauflichtblinker
- Aufbaufenster Seit de Luxe, kältebrückenfreier Doppelrahmen mit Isolierverglasung und bündiger Außenscheibe, Fliegengitterrollo und Verdunklungsplissee
- Außenleuchte LED über Aufbautür mit integrierter Regenabtropfkante
- Einstiegsstufe Aufbautür elektrisch ausfahrbar inkl. Warnsummer
- Aufbauüreinstieg abgesenkt und beheizt inkl. Teppich

**Fahrerhaus**

- Fahraktives, extratief nach vorn abgesenktes Armaturenbrett für frühen Fahrbahnsichtkontakt bereits nach 2,77 m (Mercedes ca. 3,77 m)
- Extrahohe und nach unten gezogene Panoramafrontscheibe
- Elektrisches Frontscheibenplissee mit programmierter Privacy- und Sonnenblendenfunktion
- Verdunklungsplissee hinter Seitenscheiben (seitlich bedienbar)
- Stufenloser Übergang von Wohnraum in Fahrerhaus

<sup>1</sup> Auflastung unter Vorbehalt - bei Druckschluss noch offen, fragen Sie Ihren Handelspartner

- Frontmaske in GFK, zweischalig isoliert
- Fahrer- und Beifahrerkomfortsitze Aguti „Roadliner“ inkl. Logo in Edelholzapplikation, drehbar, in Wohnraumstoff bezogen mit integrierten Sicherheitsgurten und beidseitig bezogenen und verstellbaren Armlehnen
- Armaturenbrett mit beledertem Formteil, praktischem Sideboard sowie integriertem Rückfahrkamerasmonitor und mehreren Trinkflaschenhaltern
- Hubbettunterverkleidung beledert, LED-Lichtspots und Staufächer mit Frontklappen
- Stehhöhe unter dem Hubbett bis zu 190 cm
- Fahrerhausposition nach außen versetzt: bessere Sicht und mehr Durchgangsbreite in das Fahrerhaus
- Fahrerhaustür mit Sicherheitsdoppelverriegelung, elektrisch bedienbarem Fensterheber, Regenrinne
- Ablage / Sideboard auf Beifahrerseite mit zwei Heizkonvektoren und darüberliegendem Stauraum
- Schallsicherungsmaßnahmen Motorraum
- Steckdosen 230 V / 12 V / USB im Fahrerhaus- / vorderer Sitzgruppenbereich

**Fahrerhaus-Thermokonzept**

- Isolierdoppelverglasung Fahrerhaus: Seiten- und Türfenster inkl. Verdunklungsplissees
- Konvektorenpaket mit 2-Stufen-Gebläse schaltbar unter Fahrersitz (Booster) zur gezielten Beheizung des Fußraumes
- Armaturenbrettoberfläche gezielt beheizt für zusätzliche Erwärmung des Fahrerhausbereiches (Flächenheizungseffekt): integrierte Heizkonvektoren mit Zirkulationsleitblech (Doppel-Konvektoren auf Fahrer- und Beifahrerseite)
- Türeinstieg Fahrerhaus: gezielte Beheizung mit zusätzlichem Konvektor

**Doppelboden-Keller**

- Riesiger, beheizter Stauraum
- Nutzhöhe bis zu 70 cm
- Außenzugang über mehrere große Klappen
- Innenzugang über Sitzbankdeckel der Rundsitzgruppe mit Patentbeschlag, aufschwenkbare Seitensitzbank sowie über große Wohnraumbodenklappe
- Zentraler Durchladeraum (Innenhöhe 22 cm) mit tief abgesenktem Stauraumkeller (Nutzhöhe 46 cm)
- LED-Beleuchtung des Durchladebereichs im Doppelboden-Keller

**Große Rollergarage**

- Bequeme Beladung durch abgesenkte Ladekante
- Rollergarage beladbar bis 450 kg
- Große Garagenklappen Beifahrer- und Fahrerseite, mit Gasdruckdämpfern abgestützt
- Original Bodenplatte mit GFK auf Ober- und Unterseite, Antirutschbelag
- Garage rundum frostsicher isoliert und beheizt
- Verzurrssystem zur Gepäcksicherung über stabilen Traghalm inkl. acht Verzurrösen
- 230 V-Steckdose / 12 V-Steckdose
- Außendusche in Rollergarage auf Beifahrerseite (warm / kalt) mit Brausekopf und Anschlussschlauch

**Interieurdesign**

- Stilwelt linea chiara: Möbeloberfläche in Dekor Noce Fino mit Dachschrank- und Küchenfronten in Bicolor-Optik Hochglanz-Elfenbein und Lotusweiß mit Tischoberfläche in Dekor Marmo Grigio
- Stilwelt linea nobile: Möbeloberfläche und Dachschrankfronten in edlem Holzdekor Noce Fino, Küchenfronten in Bicolor-Optik Hochglanz Elfenbein und Lotusweiß mit Tischoberfläche in Dekor Navajo (Option)

**Wohnraum**

- Große vordere Rundsitzgruppe mit breiter Seitensitzbank, zwei 3-Punkt-Sicherheitsgurten in Fahrtrichtung inkl. Nackenstütze
- Modelle XL: XL-Wohnsitzgruppe mit extragroßem Wohnraumschreibtisch und langem Seitensofa mit ausziehbarer Liege- / Sitzfläche auf Beifahrerseite
- Panoramadachluke Heki III über Wohnsitzgruppe inkl. LED-Lichtspots
- Wohnraumfenster oberhalb Seitensitzbank Beifahrerseite
- Luxus-Wohnraumschreibtisch mit exklusivem Echtholz-Rundprofil, zweifach

- verschiebbar (Bedienung über Fußpedal)
- Ausdrehbarer Schuhschrank mit Aufnahmesystem im Sitzbanksockel integriert, Verriegelung über elektr. Zentralverriegelung Küche
- Sitzpolster mit Mehrlagen-Premiumschaumkern und Rückenstützfunktion
- Möbel mit Doppelverbindungstechnik „Durafix“: verschraubt und verzapft
- Klappenschließer mit Softdämpfung
- Raffrollosystem mit umlaufender Kette an Wohnraumfenstern inkl. Dekogardine
- Wand- und Dachinnenseite mit Mikrofaser-Klimawandbelag

**Küche**

- Küchenarbeitsoberfläche in Dekor Savannah mit Corian-Abtropfkante
- Arbeitsfläche unterleuchtet mit LED-Lichtband
- Sechs große Schubkastenauszüge rollengelagert „easy glide“ mit Selbsteinzug und Endlagendämpfung
- Winkelküche mit ausziehbarem Küchentresen als Arbeitsplattenvergrößerung und leicht zugänglichem Stauraumvorrat inkl. schwenkbaren Abfallbehälter und Flaschenhalter
- Elektrische Zentralverriegelung im Küchenbereich für Küchentresen, Küchenschubladen, Küchendachschränke, Barschrank, Schuhschrank
- Schubkasten Einteilungssystem „Flex“ zur individuellen Unterteilung der Schubkästen
- Separate Besteckschublade mit Einteilung
- 3-Flammen-Herd „Profi Gourmet“ mit geteilter Glasabdeckung für zusätzliche Abstellfläche mit robustem Gussrost und reinigungsfreundlichem Glasboden
- Edelstahl-Rundspüle in Arbeitsoberfläche eingelassen mit multifunktionaler Spülenabdeckung inkl. Wandaufnahme mit zusätzlicher Arbeitsfläche
- Design-Wasserhahn in hoher Metallausführung, Keramikdichtung und ausziehbarer Brause
- Küchenrückwand in Dekorglas Creme
- Kühlschrank 153 l Inhalt mit beidseitigem Öffnungsanschlag, separatem Gefrierfach, automatischer Energiequellsuche 12 V / 230 V / Gasbetrieb
- Apothekerschrank ausziehbar
- Elektrischer Dachhaubenlüfter mit Funktion Zu- / Abluft
- 230 V-Steckdose

**Bad / Umkleidezimmer**

**Umkleidezimmer & Raumtrennung**

- Umkleidezimmer: massive Holz-Schiebetür vor dem Schlafzimmer – Waschraumtür als Raumtrennung zum Wohnraum (Modelle 50 LE, 51 LE)
- Umkleidezimmer: ausziehbare Raumteiler- und Fernsehwand vor dem Schlafzimmer – Waschraumtür als Raumtrennung zum Wohnraum (Modelle 51 QB)
- Umkleidezimmer: massive Holz-Schiebetür vor dem Schlafzimmer mit Ganzkörperspiegel und raumhohe Schiebetür als Raumtrenner zum Wohnraum 61 XL LE, 64 XL QB)
- Deckenhoher Kleiderschrank mit zwei Kleiderstangen und einem Regalboden im Umkleidezimmer integriert (Modelle 50 LE, 51 LE, Modelle XL)
- Umkleidezimmer mit Dachluke Mini-Heki

**Komfortbad mit separater Dusche (Modell 51 LE)**

- Geräumiger Badinnenraum, stufenloser Badboden
- Dusch- / Badboden mit Echtholz Teakeinlage, herausnehmbar zum Duschen
- Handbrause höhenverstellbar an Chromstange
- Dachluke Mini-Heki
- Waschtischunterschrank mit Toilettenpapierhalter, Spiegelstauschrank

**Raumbad mit separatem Duschaum**

- Duschwände in Sandstein-Dekor
- Regendusche mit Dachhaube, Stehhöhe 1,98 m
- Duschwanne in dunkler Granitoptik, Duschecksäule in Elfenbein-Hochglanz-Optik mit Kleiderhaken
- Dusche mit wasserfester Duscheinlage in Wohnraumbodendesign und ebenem Duscheinstieg
- Handbrause höhenverstellbar an Chromstange (nicht Modell 51 QB)
- Waschtischunterschrank mit Toilettenpapierhalter, Spiegelstauschrank
- Doppelfunktionstür zum gleichzeitigen Abtrennen des Schlaf- / Badbereichs zur Toilette





### XL-Badezimmer mit XL-Raumkonzept

- Offener Waschbereich und Designer-Waschbecken
- Dachluke Mini-Heki
- XL-Runddusche mit wasserfester Duscheinlage in Wohnraumboden-design und ebenem Duscheinstieg
- Regendusche mit Dachhaube inkl. Verdunklungsplissée
- Handbrause höhenverstellbar an Chromstange
- Duschwanne in dunkler Granitoptik, Duschecksäule in Elfen-bein-Hochglanz-Optik mit Kleiderhaken
- Duschwände in Sandstein-Dekor
- Additive Warmwasser-Fußbodenheizung: zusätzliche Heizschlangen im Doppelbodenbereich Badezimmer
- Dachluke Mikro-Heki im Toilettenraum
- Separater Toilettenraum mit Seitenfenster, Handtuchwärmer sowie Fußraumerweiterung

### Schlafen

#### Hubbett über Fahrerhausbereich

- Klassengrößte Liegemaße 195 x 160 cm
- Zweiteiliger Lattenrost und Qualitäts-Matratze
- Extratiefe Absenkung des Bettes: Aufstieg über Seitensitz ohne Leiter
- Stabile und wackelfreie Auflage
- Buchablage und LED-Lichtspots
- Trennvorhang vor Hubbett zum Wohnraum
- Dachluke Mini-Heki

#### Festbetten im Heck

- Medizinisch empfohlenes, punktelastisches Schlafsystem „Carawinx“, beheizt und unterlüftet
- Qualitäts-7-Zonen-Kaltschaummatratze für besten und gesunden Liegekomfort
- Dachluke Mini-Heki
- Aufstellbares Kopfteil

#### Längseinzelbetten

- Einstiegstreppe nach vorn ausziehbar (für Zustieg bei Nutzung Liegen-flächenerweiterung)
- Liegeflächenerweiterung durch Einlegematratze
- Integrierter TV-Schrank im Schlafzimmer mit Fachboden
- Kleiderschränke unter den Betten mit Liftfunktion und geteilter Ma-tratze, in den Doppelboden abgesenkt für größere Innenhöhe
- Extra niedriger Zugang ins Heckbett (Modell 51 LE)
- Rundumlaufende Dachstaukästen mit großem Stauvolumen

### Bordtechnik

#### Wasser

- Frisch- und Abwassertank im beheizten Doppelboden-Keller integ-riert, Reinigungsöffnung über Wohnraumbodenklappe bzw. Rollerga-rage (modellabhängig)
- Kugel-Ablasshähne frostsicher im Doppelboden-Keller positioniert (Wasserablasszentrale)
- Wartungsarmes Druckwasserpumpensystem
- Abwasserschlauch-Set mit Bajonettanschluss

#### Gas

- Außenliegender, niedrig positionierter Gaskasten (2 x 11 kg Gasfla-schen)
- Gasabsperrhähne im Küchenbereich

#### Elektrik

- Elektrozentrale gut zugänglich in Rollergarage inkl. Ladegerät / Sicherungen / FI Schutzautomat, Ladeautomatik 22 A, elektronische Regelung, Abschaltautomatik bei Unterspannung, inkl. Ladefunktion Startbatterie
- Batteriezentrale beheizt, 2 x 80 Ah Gel-Batterien im Doppelboden, Zugang aus Rollergarage (Modelle Einachser 50 LE, 51 LE, 51 QB durch Doppelbodenstauraum Beifahrerseite), Stromhaupt-schalter
- Multifunktions-Panel hinter Technikblende über Eingangstür

### Innovatives Lichtkonzept

- Beleuchtungssystem mit zahlreichen LED-Lichtspots im Fahrerhaus, Wohn- und Umkleidezimmer stufenlos dimmbar
- Deckenbaldachine mit zusätzlichen LED-Lichtspots und indirekter LED-Beleuchtung
- LED-Akzentlicht mit Hinterleuchtung im Eingangsbereich
- LED-Akzentlicht im Küchenbereich / Sitzbanksockel
- LED-Akzentlicht mit Hinterleuchtung in Badrundwand
- Nachtbeleuchtung am Fußboden mit LED-Spots, schaltbar vom Ein-gangs- und Schlafbereich
- Wohnraumstufe zum Umkleidezimmer mit eingelassener Flächenbe-leuchtung

### TV

- TV-Auszugssystem in Rückenlehne Seitensitzbank und Anschlussvor-bereitung für 32"

### Alde Warmwasser-Heiztechnik

- Alde Warmwasserheizung, Betrieb 230 V Strom oder Gas, inkl. 230 V Heizpatrone, Warmwasserboiler, Entlüftungsventile, zahlreiche Heiz-konvektoren in Fahrerhaus, Armaturenbrett, Wohnraum, Doppelbo-den und Rollergarage
- Fußbodenheizungseffekt: Wärme wird im isolierten Doppelboden gespeichert, strahlt von unten an den gesamten Wohnraumfußbo-den und temperiert diesen angenehm
- Additive Warmwasser-Fußbodenheizung: zusätzliche Heizschlangen im Doppelbodenbereich XL-Badezimmer
- Armaturenbrett gezielt beheizt zur zusätzlichen Erwärmung des Fahrerhausbereiches: isolierte Sandwichfläche unter Armaturenbrett mit Warmwasser-Heizschlangen für Flächenheizung
- Booster: Konvektorenpaket mit 2-Stufen-Gebläse unter Fahrersitz, Zusatzkonvektor im Türeinstieg

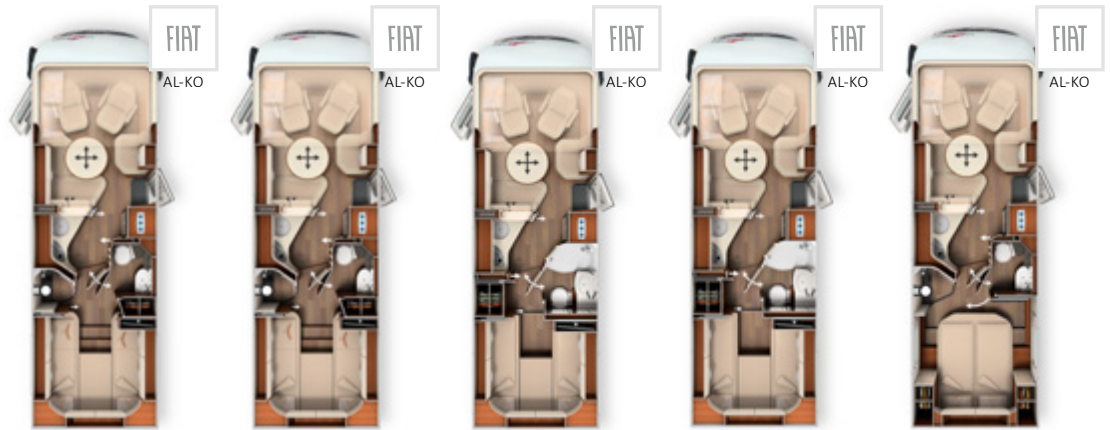

	I 50 LE	I 50 LE DA	I 51 LE	I 51 LE DA	I 51 QB
Serienfahrgestell	Fiat Ducato AL-KO Tiefrahmen 40 heavy	Fiat Ducato AL-KO Tiefrahmen 40 heavy DA	Fiat Ducato AL-KO Tiefrahmen 40 heavy	Fiat Ducato AL-KO Tiefrahmen 40 heavy DA	Fiat Ducato AL-KO Tiefrahmen 40 heavy
Basismotorisierung	Diesel 2,3 l (140 PS / 104 kW)	Diesel 2,3 l (140 PS / 104 kW)	Diesel 2,3 l (140 PS / 104 kW)	Diesel 2,3 l (140 PS / 104 kW)	Diesel 2,3 l (140 PS / 104 kW)
Länge / Breite / Höhe (mm) <sup>1) 2) 3)</sup>	7890 / 2270 / 3050	7890 / 2270 / 3050	7880 / 2270 / 3050	7880 / 2270 / 3050	7910 / 2270 / 3050
Radstand (mm)	4543	3820 / 800	4543	3820 / 800	4543
Doppelbodenhöhe / Kellerstauraum (mm)	220 / 460	220 / 460	220 / 460	220 / 460	220 / 460
Stehhöhe im Wohnraum / Umkleide- / Schlafraum (mm)	2110 / 1980	2110 / 1980	2110 / 1980	2110 / 1980	2110 / 1980
Heckgarage Innenhöhe (mm)	1320	1320	1200	1200	1120 / 1240*
Türbreite / -höhe Heckgarage Beifahrerseite (mm)	1150 x 1280	1150 x 1280	1080 x 1150	1080 x 1150	1150 x 1080
Türbreite / -höhe Heckgarage Fahrerseite (mm)	1150 x 1280	1150 x 1280	1080 x 1150	1080 x 1150	1150 x 1080
Techn. zul. Gesamtmasse (kg) <sup>6)</sup>	4.500 / 4.800 <sup>1)</sup>	5.000 / 5.400 <sup>1)</sup>	4.500 / 4.800 <sup>1)</sup>	5.000 / 5.400 <sup>1)</sup>	4.500 / 4.800 <sup>1)</sup>
Masse in fahrbereitem Zustand (kg) <sup>6) 7) 9)</sup>	3.745	3.885	3.685	3.815	3.755
Trockengewicht Serienzustand (kg) <sup>8)</sup>	3.530	3.670	3.470	3.600	3.540
Anhängelast max. (kg) <sup>10)</sup>	1.800	1.800	1.800	1.800	1.800
Maximale Anzahl Sitzplätze im Fahrbetrieb mit 3-Punkt-Gurt Serie / Option <sup>5)</sup>	4 / 5 <sup>15)</sup>	4 / 5 <sup>15)</sup>	4 / 5 <sup>15)</sup>	4 / 5 <sup>15)</sup>	4 / 5 <sup>15)</sup>
Schlafplätze Serie / Option	4 / 5	4 / 5	4 / 5	4 / 5	4 / 5
Maße Heckbett (mm)	2050 / 2070 x 850	2050 / 2070 x 850	2030 / 2000 x 850	2030 / 2000 x 850	2000 x 1450
Maße Hubbett (mm)	1950 x 1600	1950 x 1600	1950 x 1600	1950 x 1600	1950 x 1600
Maße Bettumbau Sitzgruppe (mm)	1950 x 1480 / 845	1950 x 1480 / 845	1950 x 1480 / 845	1950 x 1480 / 845	1950 x 1480 / 845
Kühlschrank Volumen / davon Frosterfach (l)	153 / 29	153 / 29	153 / 29	153 / 29	153 / 29
Heizungssystem	Alde WW	Alde WW	Alde WW	Alde WW	Alde WW
Frischwasservolumen (l)	235	235	235	235	235
Abwasservolumen (l)	185	185	185	185	185
Batteriekapazität (Ah Gel)	2 x 80	2 x 80	2 x 80	2 x 80	2 x 80
Steckdosen 230 V / 12 V / USB	5 / 2 / 2	5 / 2 / 2	5 / 2 / 2	5 / 2 / 2	5 / 2 / 2
Artikel-Nr.	132138	132148	132158	132168	132178
<b>Listenpreis mit 140 PS inkl. 18% NoVA und 20% MwSt</b>	<b>146.366 €</b>	<b>152.663 €</b>	<b>145.056 €</b>	<b>151.306 €</b>	<b>146.296 €</b>
<b>Listenpreis mit 160 PS inkl. 24% NoVA und 20% MwSt</b>	<b>155.331 €</b>	<b>161.902 €</b>	<b>153.964 €</b>	<b>160.486 €</b>	<b>155.259 €</b>
<b>Listenpreis mit 178 PS inkl. 29% NoVA und 20% MwSt</b>	<b>163.630 €</b>	<b>170.429 €</b>	<b>162.215 €</b>	<b>168.964 €</b>	<b>163.555 €</b>

\* Option Pedelec-Rollgarage

<sup>1)</sup> Auflastung unter Vorbehalt - bei Druckschluss noch offen, fragen Sie Ihren Handelspartner

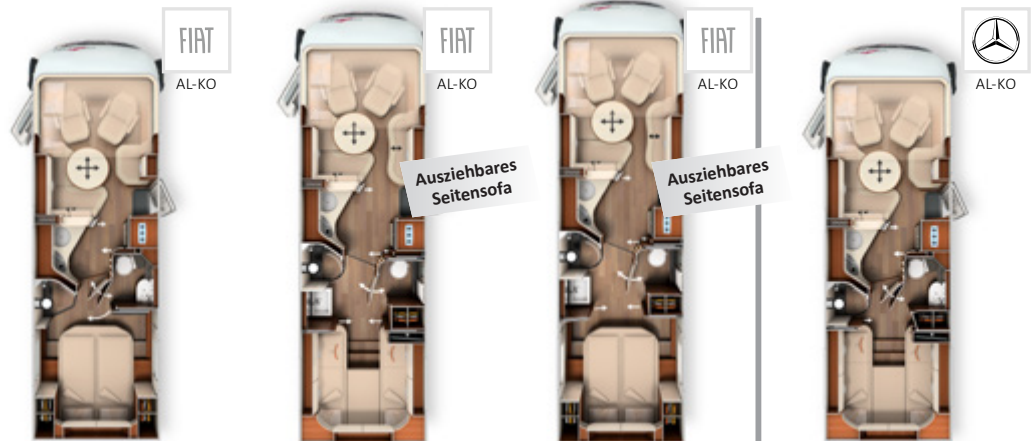

	I 51 QB DA	I 61 XL LE	I 64 XL QB	I 50 LE
Serienfahrgestell	Fiat Ducato AL-KO Tiefrahmen 40 heavy DA	Fiat Ducato AL-KO Tiefrahmen 40 heavy DA	Fiat Ducato AL-KO Tiefrahmen 40 heavy DA	Mercedes-Benz Sprinter 414 CDI AL-KO Tiefrahmen
Basismotorisierung	Diesel 2,3 l (140 PS / 104 kW)	Diesel 2,3 l (140 PS / 104 kW)	Diesel 2,3 l (140 PS / 104 kW)	Diesel 2,2 l (143 PS / 105 kW)
Länge / Breite / Höhe (mm) <sup>1) 2) 3)</sup>	7910 / 2270 / 3050	8590 / 2270 / 3050	8840 / 2270 / 3050	8050 / 2270 / 3105
Radstand (mm)	3820 / 800	4240 / 800	4240 / 800	4643
Doppelbodenhöhe / Kellerstauraum (mm)	220 / 460	220 / 460	220 / 460	220 / 460
Stehhöhe im Wohnraum / Umkleide- / Schlafraum (mm)	2110 / 1980	2110 / 1980	2110 / 1980	2110 / 1980
Heckgarage Innenhöhe (mm)	1120 / 1240*	1320	1120 / 1240*	1320
Türbreite / -höhe Heckgarage Beifahrerseite (mm)	1150 x 1080	1110 x 1280	1150 x 1080	1150 x 1280
Türbreite / -höhe Heckgarage Fahrerseite (mm)	1150 x 1080	1110 x 1280	1150 x 1080	1150 x 1280
Techn. zul. Gesamtmasse (kg) <sup>6)</sup>	5.000 / 5.400 <sup>1)</sup>	5.000 / 5.400 <sup>1)</sup>	5.000 / 5.400 <sup>1)</sup>	4.500
Masse in fahrbereitem Zustand (kg) <sup>6) 7) 9)</sup>	3.835	4.015	4.065	3.775**
Trockengewicht Serienzustand (kg) <sup>8)</sup>	3.620	3.800	3.850	3.560**
Anhängelast max. (kg) <sup>10)</sup>	1.800	1.800	1.800	2.000
Maximale Anzahl Sitzplätze im Fahrbetrieb mit 3-Punkt-Gurt Serie / Option <sup>5)</sup>	4 / 5 <sup>15)</sup>	4 / 5 <sup>15)</sup>	4 / 5 <sup>15)</sup>	4 / 5 <sup>15)</sup>
Schlafplätze Serie / Option	4 / 5	4 / 5	4 / 5	4 / 5
Maße Heckbett (mm)	2000 x 1450	2000 / 2000 x 850	2000 x 1450	2050 / 2070 x 850
Maße Hubbett (mm)	1950 x 1600	1950 x 1600	1950 x 1600	1950 x 1600
Maße Bettumbau Sitzgruppe (mm)	1950 x 1480 / 845	1950 x 1480 / 845	1950 x 1480 / 845	1950 x 1480 / 845
Kühlschrank Volumen / davon Frosterfach (l)	153 / 29	153 / 29	153 / 29	153 / 29
Heizungssystem	Alde WW	Alde WW	Alde WW	Alde WW
Frischwasservolumen (l)	235	235	235	235
Abwasservolumen (l)	185	185	185	185
Batteriekapazität (Ah Gel)	2 x 80	2 x 80	2 x 80	2 x 80
Steckdosen 230 V / 12 V / USB	5 / 2 / 2	5 / 2 / 2	5 / 2 / 2	5 / 2 / 2
Artikel-Nr.	132188	132212	132222	132438
<b>Listenpreis mit 140 PS inkl. 18% NoVA und 20% MwSt</b>	<b>152.489 €</b>	<b>162.636 €</b>	<b>163.100 €</b>	-
<b>Listenpreis mit 143 PS inkl. 19% NoVA und 20% MwSt</b>	-	-	-	<b>154.435 €</b>
<b>Listenpreis mit 160 PS inkl. 24% NoVA und 20% MwSt</b>	<b>161.721 €</b>	<b>172.309 €</b>	<b>172.793 €</b>	-
<b>Listenpreis mit 178 PS inkl. 29% NoVA und 20% MwSt</b>	<b>170.241 €</b>	<b>181.197 €</b>	<b>181.697 €</b>	<b>167.699 €</b>

\* Option Pedelec-Rollgarage

\*\* Gewichtsangaben lagen bei Druckschluss noch nicht vor, Angaben sind theoretische Schätzwerte unter Vorbehalt

<sup>1)</sup> Auflastung unter Vorbehalt - bei Druckschluss noch offen, fragen Sie Ihren Handelspartner

# chic e-line I Mercedes-Benz Sprinter



Preise und technische Daten

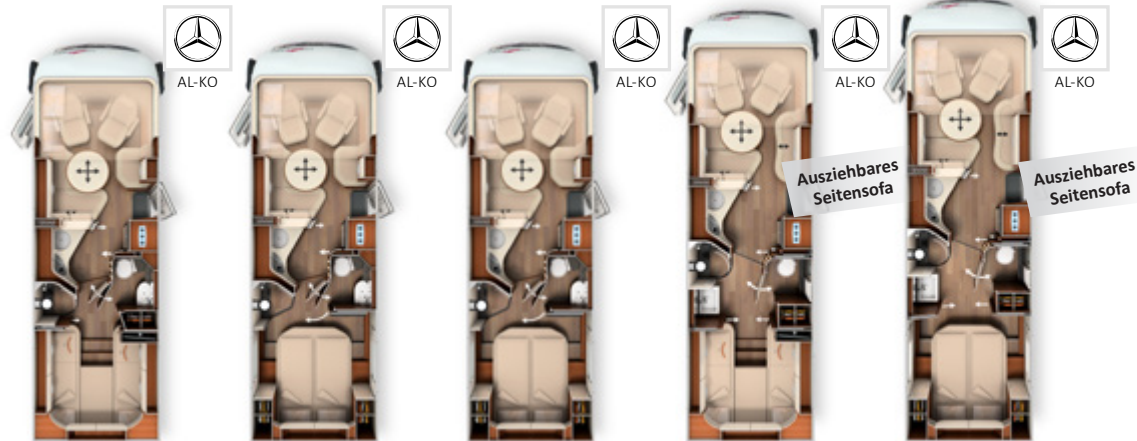

	I 50 LE DA	I 51 QB	I 51 QB DA	I 61 XL LE	I 64 XL QB
Serienfahrgestell	Mercedes-Benz Sprinter 414 CDI AL-KO Tiefrahmen DA	Mercedes-Benz Sprinter 414 CDI AL-KO Tiefrahmen	Mercedes-Benz Sprinter 414 CDI AL-KO Tiefrahmen DA	Mercedes-Benz Sprinter 414 CDI AL-KO Tiefrahmen DA	Mercedes-Benz Sprinter 414 CDI AL-KO Tiefrahmen DA
Basismotorisierung	Diesel 2,2 l (143 PS / 105 kW)	Diesel 2,2 l (143 PS / 105 kW)	Diesel 2,2 l (143 PS / 105 kW)	Diesel 2,2 l (143 PS / 105 kW)	Diesel 2,2 l (143 PS / 105 kW)
Länge / Breite / Höhe (mm) <sup>1) 2) 3)</sup>	8050 / 2270 / 3105	8070 / 2270 / 3105	8070 / 2270 / 3105	8740 / 2270 / 3105	8990 / 2270 / 3105
Radstand (mm)	3920 / 800	4643	3920 / 800	4340 / 800	4340 / 800
Doppelbodenhöhe / Kellerstauraum (mm)	220 / 460	220 / 460	220 / 460	220 / 460	220 / 460
Stehhöhe im Wohnraum / Umkleide- / Schlafraum (mm)	2110 / 1980	2110 / 1980	2110 / 1980	2110 / 1980	2110 / 1980
Heckgarage Innenhöhe (mm)	1320	1120 / 1240*	1120 / 1240*	1320	1120 / 1240*
Türbreite / -höhe Heckgarage Beifahrerseite (mm)	1150 x 1280	1150 x 1080	1150 x 1080	1110 x 1280	1150 x 1080
Türbreite / -höhe Heckgarage Fahrerseite (mm)	1150 x 1280	1150 x 1080	1150 x 1080	1110 x 1280	1150 x 1080
Techn. zul. Gesamtmasse (kg) <sup>6)</sup>	5.000 / 5.500 <sup>1</sup>	4.500	5.000 / 5.500 <sup>1</sup>	5.000 / 5.500 <sup>1</sup>	5.000 / 5.500 <sup>1</sup>
Masse in fahrbereitem Zustand (kg) <sup>6) 7) 9)</sup>	3.915**	3.785**	3.865**	4.045**	4.095**
Trockengewicht Serienzustand (kg) <sup>8)</sup>	3.700**	3.570**	3.650**	3.830**	3.880**
Anhängelast max. (kg) <sup>10)</sup>	2.000	2.000	2.000	2.000	2.000
Maximale Anzahl Sitzplätze im Fahrbetrieb mit 3-Punkt-Gurt Serie / Option <sup>5)</sup>	4 / 5 <sup>15)</sup>	4 / 5 <sup>15)</sup>	4 / 5 <sup>15)</sup>	4 / 5 <sup>15)</sup>	4 / 5 <sup>15)</sup>
Schlafplätze Serie / Option	4 / 5	4 / 5	4 / 5	4 / 5	4 / 5
Maße Heckbett (mm)	2050 / 2070 x 850	2000 x 1450	2000 x 1450	2000 / 2000 x 850	2000 x 1450
Maße Hubbett (mm)	1950 x 1600	1950 x 1600	1950 x 1600	1950 x 1600	1950 x 1600
Maße Bettumbau Sitzgruppe (mm)	1950 x 1480 / 845	1950 x 1480 / 845	1950 x 1480 / 845	1950 x 1480 / 845	1950 x 1480 / 845
Kühlschrank Volumen / davon Frosterfach (l)	153 / 29	153 / 29	153 / 29	153 / 29	153 / 29
Heizungssystem	Alde WW	Alde WW	Alde WW	Alde WW	Alde WW
Frischwasservolumen (l)	235	235	235	235	235
Abwasservolumen (l)	185	185	185	185	185
Batteriekapazität (Ah Gel)	2 x 80	2 x 80	2 x 80	2 x 80	2 x 80
Steckdosen 230 V / 12 V / USB	5 / 2 / 2	5 / 2 / 2	5 / 2 / 2	5 / 2 / 2	5 / 2 / 2
Artikel-Nr.	132448	132478	132488	132412	132422
<b>Listenpreis mit 143 PS inkl. 19% NoVA und 20% MwSt</b>	<b>162.682 €</b>	<b>154.365 €</b>	<b>162.483 €</b>	<b>172.750 €</b>	<b>173.182 €</b>
<b>Listenpreis mit 177 PS inkl. 29% NoVA und 20% MwSt</b>	<b>176.539 €</b>	<b>167.624 €</b>	<b>176.326 €</b>	<b>187.332 €</b>	<b>187.795 €</b>

\* Option Pedelec-Rollgarage

\*\* Gewichtsangaben lagen bei Druckschluss noch nicht vor, Angaben sind theoretische Schätzwerte unter Vorbehalt

carthago 36 chic e-line

<sup>1</sup> Auflastung unter Vorbehalt - bei Druckschluss noch offen, fragen Sie Ihren Handelspartner

Art. Nr.		212080						
Super-Paket	121 / 151 kg (Mercedes-Benz DA)	Fiat EA / DA			Mercedes-Benz EA		Mercedes-Benz DA	
Chassis-Optionen		140 PS 18 % NoVA 20% MwSt.	160 PS 24 % NoVA 20% MwSt.	178 PS 29 % NoVA 20% MwSt.	143 PS 19 % NoVA 20% MwSt.	177 PS 29 % NoVA 20% MwSt.	143 PS 19 % NoVA 20% MwSt.	177 PS 29 % NoVA 20% MwSt.
Klimaautomatik Fahrerhaus (Mercedes-Benz: Vollautomatische Klimaanlage THERMOTRONIC) <sup>33)</sup>		2.215	2.311	2.392	3.294	3.531	3.294	3.531
Tempomat		365	381	394	479	513	479	513
Automatikgetriebe 9G-Tronic inkl. Hold-Funktion		0			-	-	3.189	3.418
Kraftstofftank 92 Liter		0			456	488	456	488
Lederlenkrad mit Option Multifunktionsstasten (bei Schaltgetriebe inkl. Leder-Schalthebel)		0			374	401	374	401
Kombiinstrument mit Farbdisplay		0			514	551	514	551
Regensensor		0			204	219	204	219
Elektrische Feststellbremse		0			450	482	450	482
Fahrerhaussitze mit Neigungs- und Höhenverstellung (vorn/hinten)		574	599	620	578	620	578	620
Armaturenbrettveredelung mit Edelholzapplikation und Lüftungsgitter in bronze		342	357	369	-	-	-	-
Kurbel-Heckstützen zur Wankstabilisierung im Stand		435	454	470	438	470	438	470
Ladebooster <sup>47)</sup>		209	218	225	210	225	210	225
Aufbau-Optionen								
Busspiegel „Carthago bestview“ mit Fahrerhauseinstiegsbeleuchtung, Busspiegelgehäuse in bicolor schwarz / silber, elektrisch verstellbar		406	424	438	409	438	409	438
Aufbautür „Luxus“ mit Dreipunkt- und Zentralverriegelung, inkl. Fernbedienung im Zündschlüssel mit Funktion „coming home“ <sup>17)</sup>		1.728	1.803	1.866	1.740	1.866	1.740	1.866
Zentralverriegelung für Außenklappen und Rollergerägenklappen (nicht Gaskasten- und Toilettenkassettenklappe)		1.148	1.198	1.240	1.156	1.240	1.156	1.240
Rollergerägen-Upgrade mit Nadelfilz, Gepäcknetzen, Befestigungssystem		342	357	369	345	369	345	369
SOG-Toilettenentlüftung, Entlüftung über Dachkamin		342	357	369	345	369	345	369
Wärmetauscher zur Beheizung des Wohnraumes während der Fahrt mittels Motorwärme inkl. Funktion Motorvorwärmung		1.032	1.077	1.114	1.040	1.114	1.040	1.114
Truma DuoControl CS mit Crash Sensor, Umschaltautomatik und Funktion Eis-Ex		365	381	394	368	394	368	394
Designbarschrank mit Gläserhalter und Glas-Set über Küche <sup>18)</sup>		487	508	526	491	526	491	526
Carthago 3er Schiffsuhrenset Nautic in der Hubbettunterseite integriert <sup>53)</sup>		313	327	338	315	338	315	338
Toilette Thetford C260 mit Keramikeinsatz		174	182	188	175	188	175	188
USB-Steckdose im Dachstauschrank über Heckbett		104	109	113	105	113	105	113
Vorbereitung Solaranlage		226	236	244	228	244	228	244
Vorbereitung Sat-Anlage		226	236	244	228	244	228	244
Vorbereitung Rückfahrkamera (Kamera-Einzellinse)		226	236	244	228	244	228	244
Radio / CD / DVD Doppel DIN mit DAB+, Bluetooth, USB, Music-Connect mit Touchscreen		1.073	1.119	1.158	1.080	1.158	1.080	1.158
im Fahrerhaus, inkl. Radiovorbereitung, Dachantenne inkl. 2 Lautsprecher im Fahrerhaus und 2 über Rundsitzgruppe, DVB-T 2 Empfang <sup>54)</sup>								
Carthago Rückfahrkamerasystem mit Kamera-Einzellinse im Heckteil integriert und 7" Farbmonitor seitlich im Armaturenbrett		1.154	1.204	1.246	1.162	1.246	1.162	1.246
Gesamtpreis Einzeloptionen		13.487	14.073	14.562	16.411	17.592	19.600	21.010
Paketpreis		<b>5.184</b>	<b>8.664</b>	<b>8.965</b>	<b>11.552</b>	<b>12.383</b>	<b>14.741</b>	<b>15.802</b>
Ihre Ersparnis		<b>916</b>	<b>5.409</b>	<b>5.597</b>	<b>4.859</b>	<b>5.209</b>	<b>4.859</b>	<b>5.209</b>
210330 <b>AUFPREIS</b> Mediacenter inkl. DAB+ mit Navigation und Reisemobil-Routenführung <sup>19)</sup>		916	956	989	923	989	923	989
210300 <b>AUFPREIS</b> Rückfahrkamera mit Doppellinse und Shutter an Heckwand anstelle Kamera-Einzellinse		696	726	751	701	751	701	751
210334 <b>AUFPREIS</b> Mercedes MBUX 7" Multimediasystem inkl. Navigation und DAB+ anstelle Radio / CD / DVD Doppel DIN <sup>51)</sup>		-	-	-	2.208	2.366	2.208	2.366
210335 <b>AUFPREIS</b> Mercedes MBUX 10,2" Multimediasystem inkl. Navigation und DAB+ anstelle Radio / CD / DVD Doppel DIN <sup>51)</sup>		-	-	-	3.376	3.619	3.376	3.619

Art. Nr.		212316			
Fahrerassistenz-Paket Mercedes-Benz *		Modelle EA		Modelle DA	
		143 PS 19 % NoVA 20% MwSt.	177 PS 29 % NoVA 20% MwSt.	143 PS 19 % NoVA 20% MwSt.	177 PS 29 % NoVA 20% MwSt.
Aktiver Abstandsassistent DISTRONIC		✓	✓	✓	✓
Aktiver Bremsassistent		✓	✓	✓	✓
Aktiver Aufmerksamkeitsassistent		✓	✓	✓	✓
Reifenluftdruckkontrollsystem		✓	✓	-	-
Paketpreis		<b>1.857</b>	<b>1.991</b>	<b>1.507</b>	<b>1.615</b>

\* Nur i.V.m. Multimediasystem MBUX 7" oder 10,2" und Automatikgetriebe 9G-Tronic

**!** Weitere Informationen zu dem Fahrerassistenz-Paket finden Sie auf unserer Webseite [www.carthago.com](http://www.carthago.com)

Art. Nr.		210731
<b>Paket Küche / Kaffee</b>	<b>12 kg</b>	€ ohne NoVA 20% MwSt.
Spannungswandler 12 V auf 230 V, 1800 Watt, Netzvorrangschaltung		1.704
Kaffeekapselmaschine ausdrehbar aus Küchendachschrank mit Anschluss inkl. Carthago Tassen-Set mit je zwei Kaffee- und Espressotassen (230 V)		494
Gesamtpreis Einzeloptionen		2.198
<b>Paketpreis</b>		<b>1.906</b>
<b>Ihre Ersparnis</b>		<b>292</b>

Art. Nr.		210561	210563
<b>Sat- und TV-Paket</b>	<b>38 / 46 kg</b>	<b>32"</b> (Nicht Modelle XL)	<b>40"</b> (Nur Modelle XL)
		€ ohne NoVA 20% MwSt.	€ ohne NoVA 20% MwSt.
LED-Flachbildschirm 32" <sup>39)</sup>		1.704	-
Elektrischer Auszug für LED-Flachbildschirm 40"		-	857
LED-Flachbildschirm 40" <sup>39)</sup>		-	1.805
SAT-Anlage Teleco Flatsat Classic 85 mit CI-Slot <sup>12) 23)</sup>		2.914	2.914
Gesamtpreis Einzeloptionen		4.618	5.576
<b>Paketpreis</b>		<b>3.418</b>	<b>4.024</b>
<b>Ihre Ersparnis</b>		<b>1.200</b>	<b>1.553</b>
210213 <b>AUFPREIS</b> Sat-Anlage Teleco Flatsat Classic 85 mit Skew und Twin LNB für zweiten TV mit CI-Slot <sup>12) 23)</sup>		192	192
210217 <b>AUFPREIS</b> Sat-Anlage Oyster Vision 85 mit Skew und Twin LNB für zweiten TV <sup>12) 23)</sup>		292	292

Art. Nr.		210580	210584
<b>TV-Paket Schlafraum</b>	<b>18 / 13 kg</b>	Modelle: 50 LE, 51 LE, 61 XL LE	Modelle: 51 QB, 64 XL QB
		€ ohne NoVA 20% MwSt.	€ ohne NoVA 20% MwSt.
Carthago spezial TV-Auszugssystem für serienmäßigen TV-Schrank im Schlafraum (extralang ausfahrbar bis in den Mittelgang) inkl. Anschluss Set <sup>36)</sup>		676	-
LED-Flachbildschirm 24" <sup>39)</sup>		1.250	-
TV-Anschlussvorbereitung im Heckbettbereich inkl. Kabel-Set im Baldachin und Abdeckblende <sup>36)</sup>		-	242
LED-Flachbildschirm 24" inkl. TV-Halter, Lautsprecher und integriertem Kontaktschalter kabellos (Strom und TV-Signal) in Fernsehwand integriert <sup>39)</sup>		-	1.684
Gesamtpreis Einzeloptionen		1.926	1.926
<b>Paketpreis</b>		<b>1.301</b>	<b>1.301</b>
<b>Ihre Ersparnis</b>		<b>625</b>	<b>625</b>
210212 <b>AUFPREIS</b> Sat-Anlage Teleco Flatsat Classic 85 mit Skew und Twin LNB für zweiten TV mit CI-Slot <sup>12) 23)</sup>		2.571	2.571
210216 <b>AUFPREIS</b> Sat-Anlage Oyster Vision 85 mit Skew und Twin LNB für zweiten TV <sup>12) 23)</sup>		2.924	2.924

Art. Nr.		210840
<b>Klima-Summer-Paket</b>	<b>90 kg</b>	<b>EUR</b>
		€ ohne NoVA 20% MwSt.
Dachklimaanlage Truma Aventa Comfort <sup>12)</sup>		2.309
Dachmarkise Kasette Alu, Tuch grau, maximal mögliche Länge, modellabhängig		2.128
Gesamtpreis Einzeloptionen		4.437
<b>Paketpreis</b>		<b>3.217</b>
<b>Ihre Ersparnis</b>		<b>1.220</b>
210310 <b>AUFPREIS</b> Elektrische Dachmarkise (nicht für Dachmarkise Länge 6,0 m) <sup>43)</sup>		474



Artikel-Nr.		nicht i.V.m. Option	€ ohne NoVA 20% MwSt.	140 PS 18 % NoVA 20% MwSt.	160 PS 24 % NoVA 20% MwSt.	178 PS 29 % NoVA 20% MwSt.	Mehrge- wicht kg	I 50 LE	I 50 LE DA	I 51 LE	I 51 LEDA	I 51 QB	I 51 QB DA	I 61 XL LE	I 64 XL QB
<b>Fahrgestell Fiat Ducato</b>															
310401	Automatikgetriebe 9G-Tronic			4.047	4.223	4.370	18	○	○	○	○	○	○	○	○
310401E	Automatikgetriebe 9G-Tronic für Motorvariante 140 PS inkl. ECO-Pack <sup>49)</sup>			4.407	4.598	4.758	19,5	○	○	○	○	○	○	○	○
330340	16 Zoll Alufelgen Fiat			684	714	739	-10	○	-	○	-	○	-	-	-
330345	16 Zoll Alufelgen Fiat (Doppelachse)			1.148	1.198	1.240	-15	-	○	-	○	-	○	○	○
212400	Auflastung von 4.500 kg auf 4.800 kg* (AL-KO Air Premium X2, vier speziell Alufelgen mit erhöhter Traglast) <sup>29) 32)</sup>	330340		6.842	7.139	7.387	45	○	-	○	-	○	-	-	-
212405	Auflastung von 4.500 kg auf 4.800 kg* (AL-KO Air Premium X4, vier speziell Alufelgen mit erhöhter Traglast) <sup>29) 32)</sup>	330340		13.336	13.916	14.399	50	○	-	○	-	○	-	-	-
212410	Auflastung von 5.000 kg auf 5.400 kg* zul. Gesamtgewicht (Doppelachse) <sup>30) 32)</sup>			1.148	1.198	1.240	-	-	○	-	○	-	○	○	○
212415	Auflastung von 5.000 kg auf 5.400 kg* zul. Gesamtgewicht (AL-KO Air Premium X2) <sup>30) 32)</sup>			6.367	6.643	6.874	60	-	○	-	○	-	○	○	○
212420	Auflastung von 5.000 kg auf 5.400 kg* zul. Gesamtgewicht (AL-KO Air Premium X4) <sup>30) 32)</sup>			12640	13190	13648	82	-	○	-	○	-	○	○	○
311816	AL-KO „ACS“ High Performance Federbein Vorderachse			939	980	1.014	3	○	○	○	○	○	○	○	○
311820	AL-KO „ALC“ Level Controller Hinterachse			1.774	1.851	1.916	25	○	-	○	-	○	-	-	-
330840	AL-KO Air Premium X2, Vollluftfederung an Hinterachse mit Funktion Heben / Senken <sup>13)</sup>			4.117	4.296	4.445	45	○	-	○	-	○	-	-	-
330860	AL-KO Air Premium X2, Vollluftfederung an Hinterachse mit Funktion Heben / Senken (Doppelachse) <sup>13)</sup>			5.642	5.887	6.091	60	-	○	-	○	-	○	○	○
330880	AL-KO Air Premium X4, 4-Kanal Vollluftfederung an Hinter- und Vorderachse mit automatischer Nivellierung <sup>13) 20)</sup>			9.962	10.395	10.756	50	○	-	○	-	○	-	-	-
330900	AL-KO Air Premium X4, 4-Kanal Vollluftfederung an Hinter- und Vorderachse mit automatischer Nivellierung (Doppelachse) <sup>13) 20)</sup>			12.292	12.827	13.272	82	-	○	-	○	-	○	○	○
331341	AL-KO HY4 hydraulische Hubstützenanlage mit autom. Nivellierung vorn und hinten <sup>46) 48)</sup>		7.250				70	○	○	○	○	○	○	○	○
310630	Lenkrad und Schaltknauf in Leder (Serie bei Fiat Ducato 2,3 l 178 PS)			319	333	344	-	○	○	○	○	○	○	○	○
310632	Multifunktionslenkrad (Radiofernbedienung über Steuertasten am Lenkrad / nur i.V.m. Radio oder Mediacycenter)			226	236	244	0,5	○	○	○	○	○	○	○	○
330070	Sitzheizung Fahrerhaus (Fahrer- / Beifahrersitz)			800	835	864	2	○	○	○	○	○	○	○	○
331200	Statisches Kurvenlicht mit Dualfunktion Nebelscheinwerfer			690	720	745	4	○	○	○	○	○	○	○	○
311400	Anhängerkupplung			1.913	1.997	2.066	60	○	○	○	○	○	○	○	○
311430	Anhängerkupplung i.V.m. Pedelec-Rollgarage			2.285	2.384	2.467	50	-	-	-	-	○	○	-	○
331600	Reserverad mit Halterung anstelle serienmäßigem Pannenset Fix & Go	610240 331341		359	375	388	20	○	○	○	○	○	○	○	○

\* Auflastung unter Vorbehalt - bei Druckschluss noch offen, fragen Sie Ihren Handelspartner

○ = Sonderausstattung X = Serienausstattung - = nicht möglich ● = im Paket enthalten

Artikel-Nr.		nicht i.V.m. Option	€ ohne NoVA 20% MwSt.	140 PS 18% NoVA 20% MwSt.	160 PS 24% NoVA 20% MwSt.	178 PS 29% NoVA 20% MwSt.	Mehrgewicht kg	I 50 LE	I 50 LE DA	I 51 LE	I 51 LE DA	I 51 QB	I 51 QB DA	I 61 XL LE	I 64 XL QB
<b>Aufbau außen</b>															
410150	Zusätzliche Sicherheitsschlösser in Fahrerhaustür und Aufbau­tür		575				2	○	○	○	○	○	○	○	○
410260	Außenfarbkonzept „silverline“ (Fahrerhaus und Aufbau in silber) <sup>21)</sup>			3.699	3.860	3.994	1	○	○	○	○	○	○	○	○
410580	Dachmarkise Kasette Alu, Tuch grau, Länge: 5,0 m		1.709				50	○	○	○	○	○	○	○	○
410601	Dachmarkise Kasette Alu, Tuch grau, Länge: 5,5 m		1.926				55	●	●	●	●	●	●	○	○
410640	Elektrische Dachmarkise (230 V) Kasette Alu, Tuch grau, Länge: 5,5 m <sup>43)</sup>		2.410				60	○	○	○	○	○	○	○	○
410670	Dachmarkise Kasette Alu, Tuch grau, Länge: 6,0 m						60	–	–	–	–	–	–	●	●
410690	LED-Lichtband an Dachmarkise		2.128				5	○	○	○	○	○	○	○	○
410660	Isoliermatte Front- und Seitenscheiben außen		303				10	○	○	○	○	○	○	○	○
410710	Doppelboden-Stauraumauszugssystem mit vier Transportboxen	810660 (außer XL)	398				20	○	○	○	○	○	○	○	○
410114	Pedelec-Roller­garage mit patentierter Beladungshöhen­erweiterung bis 124 cm <sup>42)</sup>	610500	696				15	–	–	–	–	○	○	–	○
410925	Einschub- und Transportsystem für 2 Pedelecs / E-Bikes (nur i.V.m. Pedelec-Roller­garage)		434				20	–	–	–	–	○	○	○	○
<b>Elektrik</b>															
510040	Dritte Aufbau­batterie Gel, Gesamt: 3 x 80 Ah mit Ladegeräten 2 x 16 A = 32 A		575				25	○	○	○	○	○	○	○	○
210151	Autarkiepaket 1: Lithium-Ionen-Batterie 90 Ah inkl. Batteriecomputer, 1 x 135 W Solaranlage <sup>12) 55)</sup>		3.318				-22,5	○	○	○	○	○	○	○	○
210152	Autarkiepaket 2: Lithium-Ionen-Batterie 90 Ah inkl. Batteriecomputer, 2 x 135 W Solaranlage <sup>12) 55)</sup>		4.225				-7,5	○	○	○	○	○	○	○	○
210251	Autarkiepaket Plus 1: 2 x Lithium-Ionen-Batterie 90 Ah, insgesamt 180 Ah, inkl. Batteriecomputer 1 x 135 W Solaranlage <sup>12) 55)</sup>		5.637				-10	○	○	○	○	○	○	○	○
210252	Autarkiepaket Plus 2: 2 x Lithium-Ionen-Batterie 90 Ah, insgesamt 180 Ah, inkl. Batteriecomputer, 2 x 135 W Solaranlage <sup>12) 55)</sup>		6.545				5	○	○	○	○	○	○	○	○
510081	Solaranlage: 2 x 100 Watt <sup>12)</sup>		2.007				20	○	○	○	○	○	○	○	○
510101	Solaranlage: 1 x 135 Watt <sup>12)</sup>		1.402				15	○	○	○	○	○	○	○	○
510121	Solaranlage: 2 x 135 Watt <sup>12)</sup>		2.410				30	○	○	○	○	○	○	○	○
510180	Spannungswandler 12 V auf 230 V, 1.800 W mit Netz­vorrangschaltung		1.704				10	●	●	●	●	●	●	●	●
510255	Steckdosenpaket mit Zusatzsteckdosen (3 x 230 V) <sup>45)</sup>		297				1,5	○	○	○	○	○	○	○	○
510201	Alarmanlage Carthago Security (Ultraschallsensoren Wohnraum, Tür- und Roller­garagenkontaktschalter, Panikalar­mfunktion, Aktivierung Fahrzeug­blinker, Gassensor KO-Gas - Propan / Butan-Gas) <sup>35)</sup>			922	962	995	5	○	○	○	○	○	○	○	○
510212	Truma iNet-System zur Fernsteuerung der Heizung, Klimaanlage (Option - wenn kompatibel) inkl. zwei Truma LevelControl-Sensoren (Abrufen Gasfüll­stand) App-gesteuert		736				1	○	○	○	○	○	○	○	○
510500	Elektrische Frontscheiben­heizung mit Zeitsteuerung		751				-	○	○	○	○	○	○	○	○

chic e-line I

○ = Sonderausstattung X = Serienausstattung – = nicht möglich ● = im Paket enthalten





Artikel-Nr.		nicht i.V.m. Option	€ ohne NoVA 20% MwSt.	140 PS 18% NoVA 20% MwSt.	160 PS 24% NoVA 20% MwSt.	178 PS 29% NoVA 20% MwSt.	Mehrgewicht kg	I 50 LE	I 50 LE DA	I 51 LE	I 51 LE DA	I 51 QB	I 51 QB DA	I 61 XL LE	I 64 XL QB
<b>Gas / Wasser / Sonstiges</b>															
610021	Gasfilter für Truma DuoControl CS		267				1	○	○	○	○	○	○	○	○
610120	Gas-Außenanschluss hinter Doppelboden-Außentauraum Beifahrerseite		232				5	○	○	○	○	○	○	○	○
610240	Toilette Thetford mit Umpumpsystem und Fäkaltank, Tankvolumen: Kassette 13 l zzgl. Fäkaltank 127 l (gesamt 140 l) <sup>16)</sup>	331600 610400	1.306				30	-	○	-	○	-	○	○	○
610400	Zusätzliche Toilettenkassette inkl. Halterung	610240	292				5	○	○	○	○	○	○	○	○
610500	Aluriffelblechboden für Rollergarage	410114	146				20	○	○	○	○	○	○	○	○
610520	Tresor (Montage im Doppelboden, modellabhängig)		418				10	○	○	○	○	○	○	○	○
<b>Küche / Geräte</b>															
550020	Küchenarbeitsplatte in hochwertigem Corian, fugenlos gearbeitet		1.250				10	○	○	○	○	○	○	○	○
550081	Tec-Tower Kühlschrankskombination 153 l mit beidseitigem Türanschlag und sep. Gefrierfach und Gasbackofen		797				20	○	○	○	○	○	○	○	○
550288	Kaffeekapselmaschine ausdrehbar aus Küchendachschrank mit Anschluss inkl. Carthago Tassen-Set mit je zwei Kaffee- und Espressotassen		494				3,5	●	●	●	●	●	●	●	●
550089	Kühlschrankschublade in Arctic (Anthrazit) anstelle Hochglanz Creme		101				-	○	○	○	○	○	○	○	○
<b>Heizung / Klima</b>															
650180	Additive Warmwasser-Fußbodenheizung; zusätzliche Heizschlangen im Doppelbodenbereich Wohnsitzgruppe		494				10	-	○	-	○	-	○	○	○
650020	Alde: beheizbare Fußbodenmatte Fahrerhaus		545				10	○	○	○	○	○	○	○	○
650260	Dachklimaanlage Truma Aventa Comfort		2.309				30	●	●	●	●	●	●	●	●
650160	Warmwasser-Kraftstoffzusatzheizung Webasto inkl. Funktion Motorvorwärmung		1.992				10	○	○	○	○	○	○	○	○
<b>Multimedia</b>															
710084	Mediacenter Fahrerhaus mit DAB+, Navigationsfunktion und Reisemobil-Routenführung <sup>19)</sup>			1.566	1.634	1.690	12	○	○	○	○	○	○	○	○
710180	Carthago Rückfahrkamerasystem, Doppellinse und Shutter an Heckwand inkl. 7" Farbmonitor seitlich im Armaturenbrett			1.850	1.930	1.997	7	○	○	○	○	○	○	○	○
710548	LED-Flachbildschirm 32" für TV-Auszugssystem <sup>39)</sup>		1.704				10	●	●	●	●	●	●	-	-
710471	Carthago spezial TV-Auszugssystem für serienmäßigen TV-Schrank im Schlafraum (ausfahrbar bis in den Mittelgang) inkl. Anschluss-Set <sup>36)</sup>		676				8	●	●	●	●	-	-	●	-
710470	LED-Flachbildschirm 24" inkl. Lautsprecher für Heckbettbereich in den Möbelbau integriert (nur im TV-Paket Schlafraum) <sup>39)</sup>		1.250				10	●	●	●	●	-	-	●	-
710477	TV-Anschlussvorbereitung im Heckbettbereich inkl. Kabelset im Baldachin und Abdeckblende		242				3	-	-	-	-	●	●	-	●
710478	LED-Flachbildschirm 24" inkl. TV-Halter, Lautsprecher und integriertem Kontaktschalter kabellos in Fernschwand integriert für Schlafbereich (nur i.V.m. Anschluss-Set)		1.684				10	-	-	-	-	●	●	-	●
710575	Service-Kamera am Ablaufrohr Abwassertank mit Anzeige über Doppel-DIN Monitor im Armaturenbrett (nur i.V.m. Radio, Mediacenter oder Rückfahrkamera)			452	472	488	2	○	○	○	○	○	○	○	○

○ = Sonderausstattung X = Serienausstattung - = nicht möglich ● = im Paket enthalten

Artikel-Nr.		nicht i.V.m. Option	€ ohne NoVA 20% MwSt.	140 PS 18% NoVA 20% MwSt.	160 PS 24% NoVA 20% MwSt.	178 PS 29% NoVA 20% MwSt.	Mehrgewicht kg	I 50 LE	I 50 LE DA	I 51 LE	I 51 LEDA	I 51 QB	I 51 QB DA	I 61 XL LE	I 64 XL QB
<b>Sat-Anlagen</b>															
750041	SAT-Anlage Teleco Flatsat Classic 85 mit CI-Slot <sup>12) 23)</sup>		2.914				28	●	●	●	●	●	●	●	●
750046	SAT-Anlage Teleco Flatsat Classic 85 mit Skew und Twin LNB für zweiten TV <sup>12) 23)</sup>		3.116				30	○	○	○	○	○	○	○	○
750065	SAT-Anlage Oyster 85 HD TV: TV Empfang über 85er Spiegel mit CI-Slot <sup>12) 23)</sup>		3.116				30	○	○	○	○	○	○	○	○
750086	SAT-Anlage Oyster Vision 85 mit Skew und Twin LNB für zweiten TV <sup>12) 23)</sup>		3.519				37	○	○	○	○	○	○	○	○
<b>Interieur</b>															
810032	Stilwelt linea nobile: Möbeloberfläche und Dachschrankfronten in edlem Holzdekor Noce Fino, Küchenfronten in Bicolor-Optik Hochglanz Elfenbein und Lotusweiß mit Tischoberfläche in Dekor Navajo		-	-	-	-	-	○	○	○	○	○	○	○	○
810140	Teppichboden, herausnehmbar, im Fahrerhaus und Wohnraum		449				10	○	○	○	○	○	○	○	○
810465	„Sky Dream Comfort“ mit umlaufenden Dachstaukästen über Wohnsitzgruppe und Fahrerhaus, zwei große Panorama-Dachfenster integriert in abgehängtem Designer-Dachhimmel mit indirekter Ambientebeleuchtung anstelle Hubbett (erhältlich ab Nov. 2019)		2.007				10	○	○	○	○	○	○	○	○
810440	Entfall Hubbett, dafür Dachstaukästen rundumlaufend im Fahrerhaus (erhältlich ab Nov. 2019)		575				-	○	○	○	○	○	○	○	○
810360	Hubbett elektrisch bedienbar (erhältlich ab Jan. 2020)		988				5	○	○	○	○	○	○	○	○
810340	Hubbett mit punktelastischem Unterfederungssystem „Carawinx“ anstelle Lattenrost		393				5	○	○	○	○	○	○	○	○
810580	Wohnsitzgruppe umbaubar zur Schlafmöglichkeit						10	○	○	○	○	○	○	○	○
810830	Wohnraumtisch ausziehbar		429				1	-	-	-	-	-	-	○	○
810660	5. Sitzplatz Seitensitzbank mit 3-Punkt Gurt <sup>4) 5) 27)</sup>	410710	479				10	○	○	○	○	○	○	○	○
710505	LED-Flachbildschirm 40" inkl. elektrischem Auszugssystem <sup>39)</sup>			986	1.029	1.064	18	-	-	-	-	-	-	●	●
810910	Deckenbaldachin über Heckbett in verkürzter Ausführung		2.662				-10	○	○	○	○	○	○	○	○
<b>Wohnraumstoffe</b>															
850080	Barcelona - Antara-Stoff-Kombination		<b>Serie</b>	<b>Serie</b>	<b>Serie</b>	<b>Serie</b>	-	X	X	X	X	X	X	X	X
850180	Teilleder Macchiato - Leder-Stoff-Kombination		1.301				7	○	○	○	○	○	○	○	○
850222	Teilleder Elfenbein - Leder-Stoff-Kombination		1.301				7	○	○	○	○	○	○	○	○
850242	Leder Elfenbein		3.217				10	○	○	○	○	○	○	○	○
850291	Leder Sand		3.217				10	○	○	○	○	○	○	○	○
850296	Leder Macchiato		3.217				10	○	○	○	○	○	○	○	○
850293	Leder Sand Performance		3.721				10	○	○	○	○	○	○	○	○
850298	Leder Macchiato Performance		3.721				10	○	○	○	○	○	○	○	○
850501	Carthago Schlafwelt & Deko-Set bestehend aus: Ein oder drei Dekokissen (modellabhängig), einer Jacquard-Wohndecke mit eingewebtem Carthago Logo und einem Spannbettlaken-Set passgenau für den jeweiligen Grundriss		353				7	○	○	○	○	○	○	○	○

chic e-line I

○ = Sonderausstattung X = Serienausstattung - = nicht möglich ● = im Paket enthalten



Artikel-Nr.		nicht i.V.m. Option	€ ohne NoVA 20% MwSt.	143 PS 19% NoVA 20% MwSt.	177 PS 29% NoVA 20% MwSt.	Mehrgewicht kg	50 LE	50 LE DA	51 QB	51 QB DA	61 XL LE	64 XL QB
<b>Fahrgestell Mercedes-Benz Sprinter</b>												
310402	Automatikgetriebe 9G-Tronic inkl. Hold-Funktion			3.189	3.418	30	○	○	○	○	●	●
330350	16 Zoll Alufelgen Mercedes (Silber) mit Ganzjahresbereifung			1.425	1.528	-10	○	-	○	-	-	-
330360	16 Zoll Alufelgen Mercedes (Silber) mit Ganzjahresbereifung (Doppelachse)			2.324	2.492	-15	-	○	-	○	○	○
310468	Auflastung von 5.000 kg auf 5.500 kg (Doppelachse)			543	582	-	-	○	-	○	○	○
410011	Einstiegsstufe Fahrerhaustüreinstieg elektrisch ein- und ausfahrbar (erhältlich ab Januar 2019)		398			5	○	○	○	○	○	○
330070	Sitzheizung Fahrerhaus (Fahrer- / Beifahrersitz)			806	864	2	○	○	○	○	○	○
331200	Statisches Kurvenlicht mit Dualfunktion Nebelscheinwerfer			695	745	4	○	○	○	○	○	○
311400	Anhängerkupplung			1.927	2.066	60	○	○	○	○	○	○
311430	Anhängerkupplung i.V.m. Pedelec-Rollgarage			2.301	2.467	50	-	-	○	○	-	○
<b>Aufbau außen</b>												
410150	Zusätzliche Sicherheitsschlösser in Fahrerhaustür und Aufbau		575			2	○	○	○	○	○	○
410260	Außenfarbkonzept „silverline“ (Fahrerhaus und Aufbau in silber) <sup>21)</sup>			3.726	3.994	1	○	○	○	○	○	○
410580	Dachmarkise Kassette Alu, Tuch grau, Länge: 5,0 m		1.709			50	○	○	○	○	○	○
410601	Dachmarkise Kassette Alu, Tuch grau, Länge: 5,5 m		1.926			55	●	●	●	●	○	○
410640	Elektrische Dachmarkise (230 V) Kassette Alu, Tuch grau, Länge: 5,5 m <sup>43)</sup>		2.410			60	○	○	○	○	○	○
410670	Dachmarkise Kassette Alu, Tuch grau, Länge: 6,0 m		2.128			60	-	-	-	-	●	●
410690	LED-Lichtband an Dachmarkise		303			5	○	○	○	○	○	○
410710	Doppelboden-Stauraumauszugssystem mit vier Transportboxen	810660 (außer XL)	696			20	○	○	○	○	○	○
410114	Pedelec-Rollgarage mit patentierter Beladungshöhenenerweiterung bis 124 cm <sup>42)</sup>	610500	434			15	-	-	○	○	-	○
410925	Einschub- und Transportsystem für 2 Pedelecs / E-Bikes (nur i.V.m. Pedelec-Rollgarage)		630			20	-	-	○	○	-	○
<b>Elektrik</b>												
510040	Dritte Aufbauakku Batterie Gel, Gesamt: 3 x 80 Ah mit Ladegeräten 2 x 16 A = 32 A		575			25	○	○	○	○	○	○
210151	Autarkiepaket 1: Lithium-Ionen-Batterie 90 Ah inkl. Batteriecomputer, 1 x 135 W Solaranlage <sup>12) 55)</sup>		3.318			-22,5	○	○	○	○	○	○
210152	Autarkiepaket 2: Lithium-Ionen-Batterie 90 Ah inkl. Batteriecomputer, 2 x 135 W Solaranlage <sup>12) 55)</sup>		4.225			-7,5	○	○	○	○	○	○
210251	Autarkiepaket Plus 1: 2 x Lithium-Ionen-Batterie 90 Ah, insgesamt 180 Ah, inkl. Batteriecomputer 1 x 135 W Solaranlage <sup>12) 55)</sup>		5.637			-10	○	○	○	○	○	○
210252	Autarkiepaket Plus 2: 2 x Lithium-Ionen-Batterie 90 Ah, insgesamt 180 Ah, inkl. Batteriecomputer, 2 x 135 W Solaranlage <sup>12) 55)</sup>		6.545			5	○	○	○	○	○	○
510081	Solaranlage: 2 x 100 Watt <sup>12)</sup>		2.007			20	○	○	○	○	○	○
510101	Solaranlage: 1 x 135 Watt <sup>12)</sup>		1.402			15	○	○	○	○	○	○
510121	Solaranlage: 2 x 135 Watt <sup>12)</sup>		2.410			30	○	○	○	○	○	○
510180	Spannungswandler 12 V auf 230 V, 1.800 W mit Netzvorrangschaltung		1.704			10	●	●	●	●	●	●
510255	Steckdosenpaket mit Zusatzsteckdosen (3 x 230 V) <sup>45)</sup>		297			1,5	○	○	○	○	○	○
510201	Alarmanlage Carthago Security (Ultraschallsensoren Wohnraum, Tür- und Rollgaragenkontaktschalter, Panikalarmfunktion, Aktivierung Fahrzeugblinker, Gassensor KO-Gas - Propan / Butan-Gas) <sup>35)</sup>		929	995		5	○	○	○	○	○	○
510212	Truma iNet-System zur Fernsteuerung der Heizung, Klimaanlage (Option - wenn kompatibel) inkl. zwei Truma LevelControl-Sensoren (Abrufen Gasfüllstand) App-gesteuert		736			1	○	○	○	○	○	○
510500	Elektrische Frontscheibenheizung mit Zeitsteuerung			870	933	-	○	○	○	○	○	○

○ = Sonderausstattung X = Serienausstattung - = nicht möglich ● = im Paket enthalten

Artikel-Nr.		nicht i.V.m. Option	€ ohne NoVA 20% MwSt.	143 PS 19% NoVA 20% MwSt.	177 PS 29% NoVA 20% MwSt.	Mehrgewicht kg	50 LE	50 LE DA	51 QB	51 QB DA	61 XL LE	64 XL QB
<b>Gas / Wasser / Sonstiges</b>												
610021	Gasfilter für Truma DuoControl CS		267			1	○	○	○	○	○	○
610120	Gas-Außenanschluss hinter Doppelboden-Außenstauraum Beifahrerseite		232			5	○	○	○	○	○	○
610240	Toilette Thetford mit Umpumpsystem und Fäkaltank, Tankvolumen: Kasette 13 l zzgl. Fäkaltank 127 l (gesamt 140 l) <sup>16)</sup>	610400	1.306			30	-	○	-	○	○	○
610400	Zusätzliche Toilettenkassette inkl. Halterung	610240	292			5	○	○	○	○	○	○
610500	Aluriffelblechboden für Rollergarage	410114	146			20	○	○	○	○	○	○
610520	Tresor (Montage im Doppelboden, modellabhängig)		418			10	○	○	○	○	○	○
<b>Küche / Geräte</b>												
550020	Küchenarbeitsplatte in hochwertigem Corian, fugenlos gearbeitet		1.250			10	○	○	○	○	○	○
550081	Tec-Tower Kühlschrankkombination 153 l mit beidseitigem Türanschlag und sep. Gefrierfach und Gasbackofen		797			20	○	○	○	○	○	○
550288	Kaffeekapselmaschine ausdrehbar aus Küchendachschrank mit Anschluss inkl. Carthago Tassen-Set mit je zwei Kaffee- und Espressotassen		494			3,5	●	●	●	●	●	●
550089	Kühlschrankschürblende in Arktic (Anthrazit) anstelle Hochglanz Creme		101			-	○	○	○	○	○	○
<b>Heizung / Klima</b>												
650180	Additive Warmwasser-Fußbodenheizung: zusätzliche Heizschlangen im Doppelbodenbereich Wohnsitzgruppe		494			10	-	○	-	○	○	○
650020	Alde: beheizbare Fußbodenmatte Fahrerhaus <sup>22)</sup>		545			10	○	○	○	○	○	○
650260	Dachklimaanlage Truma Aventa Comfort		2.309			30	●	●	●	●	●	●
650160	Warmwasser-Kraftstoffzusatzheizung Webasto inkl. Funktion Motorvorwärmung			2.307	2.473	10	○	○	○	○	○	○
<b>Multimedia</b>												
710084	Mediacenter Fahrerhaus mit DAB+, Navigationsfunktion und Reise-mobil-Routenführung <sup>19)</sup>			1.577	1.690	12	○	○	○	○	○	○
710180	Carthago Rückfahrkamerasystem, Doppellinse und Shutter an Heckwand inkl. 7" Farbmonitor seitlich im Armaturenbrett			1.863	1.997	7	○	○	○	○	○	○
710548	LED-Flachbildschirm 32" für TV-Auszugssystem <sup>39)</sup>		1.704			10	●	●	●	●	-	-
710505	LED-Flachbildschirm 40" inkl. elektrischem Auszugssystem <sup>39)</sup>		2.662			18	-	-	-	-	●	●
710471	Carthago spezial TV-Auszugssystem für serienmäßigen TV-Schrank im Schlafraum (ausfahrbar bis in den Mittelgang) inkl. Anschluss-Set <sup>36)</sup>		676			8	●	●	-	-	●	-
710470	LED-Flachbildschirm 24" inkl. Lautsprecher für Heckbettbereich in den Möbelbau integriert (nur im TV-Paket Schlafraum) <sup>39)</sup>		1.250			10	●	●	-	-	●	-
710477	TV-Anschlussvorbereitung im Heckbettbereich inkl. Kabelset im Baldachin und Abdeckblende		242			3	-	-	●	●	-	●
710478	LED-Flachbildschirm 24" inkl. TV-Halter, Lautsprecher und integriertem Kontaktschalter kabellos in Fernsehwanne integriert für Schlafbereich (nur i.V.m. Anschluss-Set)		1.684			10	-	-	●	●	-	●
710575	Service-Kamera am Ablaufrohr Abwassertank mit Anzeige über Doppel-DIN Monitor im Armaturenbrett (nur i.V.m. Radio, Mediacenter oder Rückfahrkamera)		393	456	488	2	○	○	○	○	○	○

○ = Sonderausstattung X = Serienausstattung - = nicht möglich ● = im Paket enthalten

chic e-line I



Artikel-Nr.		nicht i.V.m. Option	€ ohne NoVA 20% MwSt.	143 PS 19% NoVA 20% MwSt.	177 PS 29% NoVA 20% MwSt.	Mehrgewicht kg	50 LE	50 LE DA	51 QB	51 QB DA	61 XL LE	64 XL QB
<b>Sat-Anlagen</b>												
750041	SAT-Anlage Teleco Flatsat Classic 85 mit CI-Slot <sup>12) 23)</sup>		2.914			28	●	●	●	●	●	●
750046	SAT-Anlage Teleco Flatsat Classic 85 mit Skew und Twin LNB für zweiten TV <sup>12) 23)</sup>		3.116			30	○	○	○	○	○	○
750065	SAT-Anlage Oyster 85 HD TV: TV Empfang über 85er Spiegel mit CI-Slot <sup>12) 23)</sup>		3.116			30	○	○	○	○	○	○
750086	SAT-Anlage Oyster Vision 85 mit Skew und Twin LNB für zweiten TV <sup>12) 23)</sup>		3.519			37	○	○	○	○	○	○
<b>Interieur</b>												
810032	Stilwelt linea nobile: Möbeloberfläche und Dachschrankfronten in edlem Holzdekor Noce Fino, Küchenfronten in Bicolor-Optik Hochglanz Elfenbein und Lotusweiß mit Tischoberfläche in Dekor Navajo		-	-	-	-	○	○	○	○	○	○
810140	Teppichboden, herausnehmbar, im Fahrerhaus und Wohnraum		449			10	○	○	○	○	○	○
810465	„Sky Dream Comfort“ mit umlaufenden Dachstaukästen über Wohnsitzgruppe und Fahrerhaus, zwei große Panorama-Dachfenster integriert in abgehängtem Designer-Dachhimmel mit indirekter Ambientebeleuchtung anstelle Hubbett (erhältlich ab Nov. 2019)		2.007			10	○	○	○	○	○	○
810440	Entfall Hubbett, dafür Dachstaukästen rundumlaufend im Fahrerhaus (erhältlich ab Nov. 2019)		575			-	○	○	○	○	○	○
810360	Hubbett elektrisch bedienbar (erhältlich ab Jan. 2020)		988			5	○	○	○	○	○	○
810340	Hubbett mit punktelastischem Unterfederungssystem „Carawinx“ anstelle Lattenrost		393			5	○	○	○	○	○	○
810580	Wohnsitzgruppe umbaubar zur Schlafmöglichkeit	810830	429			10	○	○	○	○	○	○
810830	Wohnraumbett ausziehbar	810580	479			1	-	-	-	-	○	○
810660	5. Sitzplatz Seitensitzbank mit 3-Punkt Gurt <sup>4) 5) 27)</sup>	410710		993	1.064	10	○	○	○	○	○	○
810910	Deckenbaldachin über Heckbett in verkürzter Ausführung		101			-10	○	○	○	○	○	○
<b>Wohnraumstoffe</b>												
850080	Barcelona - Antara-Stoff-Kombination		<b>Serie</b>	<b>Serie</b>	<b>Serie</b>	-	X	X	X	X	X	X
850180	Teilleder Macchiato - Leder-Stoff-Kombination		1.301			7	○	○	○	○	○	○
850222	Teilleder Elfenbein - Leder-Stoff-Kombination		1.301			7	○	○	○	○	○	○
850242	Leder Elfenbein		3.217			10	○	○	○	○	○	○
850291	Leder Sand		3.217			10	○	○	○	○	○	○
850296	Leder Macchiato		3.217			10	○	○	○	○	○	○
850293	Leder Sand Performance		3.721			10	○	○	○	○	○	○
850298	Leder Macchiato Performance		3.721			10	○	○	○	○	○	○
850501	Carthago Schlafwelt & Deko-Set bestehend aus: Ein oder drei Dekokissen (modellabhängig), einer Jacquard-Wohndecke mit eingewebtem Carthago Logo und einem Spannbettlaken-Set passgenau für den jeweiligen Grundriss		353			7	○	○	○	○	○	○

chic e-line I

○ = Sonderausstattung X = Serienausstattung - = nicht möglich ● = im Paket enthalten



### Die Krönung der Carthago Liner-Klasse:

Mehr Komfort, mehr Autarkie, mehr Unabhängigkeit



#### Exklusives Außendesign:

- Carthago Full-LED-Frontscheinwerfer
- Modernes GFK-Busheck
- Carthago Rückleuchten mit LED-Lauflichtblinker



#### Wohnraumkonzept:

- Two-level Raumkonzept mit Stehhöhe im Wohnbereich: 2,11 m
- Großzügige und komfortable Rundsitzgruppe für bis zu 6 Personen



#### Doppelboden-Keller mit riesigem, beheiztem Stauraum:

- Nutzhöhe bis zu 74 cm (65 C: 78 cm)
- Außenzugang über mehrere große Klappen. Komfortabler Innenzugang über Sitzbankdeckel der Rundsitzgruppe, aufschwenkbare Seitensitzbank sowie über große Wohnraumbodenklappe
- Großer, zentraler Durchladeraum (Innenhöhe 20 cm) mit Stauraumkeller (Nutzhöhe 20 cm), bequem beladbar auch durch die Eingangstür über große, aufstellbare Wohnraumbodenklappe
- Gesamter Doppelboden beheizt mit Klimaspeicherfunktion



#### Maximale Autarkiewerte:

- 235 l Frischwasser / 200 l Abwasser
- 2 x 80 Ah Batterien (erweiterbar)
- Alde Warmwasser-Heiztechnik



#### Iveco Daily:

- Traktionsstarker Hinterradantrieb
- Anhängelast bis zu 3500 kg
- Extrem kraftvolle Motoren mit 3,0 l Hubraum, 210 PS und 447 Nm Drehmoment (Option)

### Basisfahrzeug

#### Iveco Daily

- Motor: HPI Diesel 3,0 l mit AdBlue (20 l), 156 PS / 110 kW, Euro VI d, 6-Ganggetriebe, Heckantrieb
- Iveco Daily 50 C (zul. Gesamtgewicht 5,6 t) / 65 C (zul. Gesamtgewicht 6,5 t / 6,7 t) Hochrahmen mit Zwillingsbereifung Hinterachse
- Kraftstofftank 90 l
- Carthago Full-LED-Frontscheinwerfer (Abblend- & Fernlicht) inkl. Tagfahrlicht mit LED-Lichtleiter
- Nebelscheinwerfer
- Vorderachse mit Einzelradaufhängung und Drehstabfederung, Doppelquerlenker und erhöhter Achslast, Hinterachse Starrachse mit Parabelfederung
- 16" Stahlfelgen
- ESP, ABS, elektronische Wegfahrsperrung, ASR, Hillholder
- Assistenz Display (zentrales TFT Cluster)
- Elektrisches Lenksystem
- Tempomat
- Vorbereitung Anhängerkupplung (Ausschnitt im GFK-Heck mit Elektroverlegung)
- Pannenset Fix & Go

### Karosseriebau der Liner-Premiumklasse

- Dachaußenseite GFK, Bodenplatte GFK auf Ober- und Unterseite
- Dach-Wandverbindung über Dachrundung und Tragholm
- Seitenwände und Heckwand mit Aluminium auf Außen- und Innenseite
- RTM-Hartschaum-Isolierkern in Dach, Boden und Seitenwand
- Kältebrückenfreie Karosserieverbindung über formschlüssig verklebte Aluminium-Tragholme mit zusätzlichem Kältestopp
- Dachsystemschienen seitlich mit Regenwasserableitung
- Gesamtwand- und Dachstärke 38 mm
- Karosserie mit Blitzschlagschutz / Faraday-Käfig
- 10 Jahre Dichtigkeitsgarantie
- Außenklappen aus original Seitenwandmaterial „Carthago Isoplus“
- Klappendichtung innen- und außenliegend, äußere Dichtung als Schwallwasserschutz
- Außenklappen und Aufbau­tür mit innenliegenden Scharnieren
- Tankdeckel Kraftstoff / AdBlue flächenbündig in Seitenwand eingelassen
- GFK-Busheck doppelschalig isoliert, zweiteilig
- Carthago Rückleuchten mit LED-Lauflichtblinker
- Aufbau­fenster Seit de Luxe, kältebrückenfreier Doppelrahmen mit Isolierverglasung und bündiger Außenscheibe, Fliegengitterrolle und Verdunklungsplissee
- Außenleuchte LED über Aufbau­tür mit integrierter Regenabtropfkante
- Einstiegsstufe Aufbau­tür elektrisch ausfahrbar inkl. Warnsummer
- Aufbau­türein­stieg abgesenkt und beheizt inkl. Teppich

### Fahrerhaus

- Fahraktives, extratief nach vorn abgesenktes Armaturenbrett für frühen Fahrbahnsichtkontakt
- Extrahohe und nach unten gezogene Panorama­frontscheibe
- Elektrisches Hohlwaben-Isolier-Frontscheibenplissee mit programmierter Privacy- und Sonnenblendenfunktion
- Verdunklungsplissee hinter Seitenscheiben (seitlich bedienbar)
- Spiegelarmverlängerung mit Funktion Regenwasserableitung
- Stufenloser Übergang von Wohnraum in Fahrerhaus
- Frontmaske in GFK, zweischalig isoliert
- Gegenläufige Reisebus-Scheibenwischeranlage
- Fahrer- und Beifahrer­komfortsitze Aguti „Roadliner“ inkl. Logo in Edholzapplikation, drehbar, in Wohnraumstoff bezogen mit integrierten Sicherheitsgurten und beidseitig bezogenen und verstellbaren Armlehnen
- Armaturenbrett mit beledertem Formteil, praktischem Sideboard sowie integriertem Rückfahrkameras­monitor und zwei Trinkflaschenhalter
- Hubbettunterverkleidung beledert mit LED-Lichtspots und Stauffächer mit Frontklappen
- Stehhöhe unter dem Hubbett bis zu 190 cm
- Fahrerhaus­sit­z­po­si­tion nach außen versetzt: bessere Sicht und mehr Durchgangsbreite in das Fahrerhaus
- Fahrerhaus­tür mit Sicherheits­doppelverriegelung, elektrisch bedienbarem Fensterheber, Regenrinne



- Ablage / Sideboard auf Beifahrerseite mit zwei Heizkonvektoren und darüberliegendem Stauraum
- Schallsolisierungsmaßnahmen Motorraum
- Steckdosen 230 V / 12 V / USB im Fahrerhaus- / vorderer Sitzgruppenbereich

### Fahrerhaus-Thermokonzept

- Isolierdoppelverglasung Fahrerhaus: Seiten- und Türfenster inkl. Verdunklungsplissees
- Konvektorenpaket mit 2-Stufen-Gebläse schaltbar unter Fahrersitz (Booster) zur gezielten Beheizung des Fußraumes
- Armaturenbretoberfläche gezielt beheizt für zusätzliche Erwärmung des Fahrerhausbereiches (Flächenheizungseffekt): integrierte Heizkonvektoren mit Zirkulationsleitblech (Doppel-Konvektoren auf Fahrer- und Beifahrerseite)

### Doppelboden-Keller

- Riesiger, beheizter Stauraum
- Nutzhöhe bis zu 74 cm (Iveco Daily 65C: 78 cm)
- Außenzugang über mehrere große Klappen
- Innenzugang über Sitzbankdeckel Rundsitzgruppe mit Patentbeschlag, aufschwenkbare Seitensitzbank sowie über große Wohnraumbodenklappe
- Zentraler Durchladeraum (Innenhöhe 20 cm) mit tief abgesenktem Stauraumkeller (Nutzhöhe 20 cm)
- LED-Beleuchtung des Durchladebereichs im Doppelboden-Keller

### Große Rollergarage

- Bequeme Beladung durch abgesenkte Ladekante
- Rollergarage beladbar bis 450 kg
- Große Garagenklappen Beifahrer- und Fahrerseite, mit Gasdruckdämpfern abgestützt
- Original Bodenplatte mit GFK auf Ober- und Unterseite, Antirutschbelag
- Garage rundum frostsicher isoliert und beheizt
- Verzurrsystem zur Gepäcksicherung über stabilen Traghalm inkl. acht Verzurrösen
- 230 V-Steckdose / 12 V-Steckdose
- Außen dusche in Rollergarage auf Beifahrerseite (warm / kalt) mit Brausekopf und Anschlusschlauch

### Interieurdesign

- Stilwelt linea chiara: Möbeloberfläche in Dekor Noce Fino mit Dachschrank- und Küchenfronten in Bicolor-Optik Hochglanz-Elfenbein und Lotusweiß mit Tischoberfläche in Dekor Marmo Grigio
- Stilwelt linea nobile: Möbeloberfläche und Dachschrankfronten in edlem Holzdekor Noce Fino, Küchenfronten in Bicolor-Optik Hochglanz Elfenbein und Lotusweiß mit Tischoberfläche in Dekor Navajo (Option)

### Wohnraum

- Große vordere Rundsitzgruppe mit breiter Seitensitzbank, zwei 3-Punkt-Sicherheitsgurten in Fahrtrichtung inkl. Nackenstütze
- Modelle XL: XL-Wohnsitzgruppe mit extragroßem Wohnraumbereich und langem Seitensofa mit ausziehbarer Liege- / Sitzfläche auf Beifahrerseite
- Panoramadachluke Heki III über Wohnsitzgruppe inkl. LED-Lichtspots
- Wohnraumfenster oberhalb Seitensitzbank Beifahrerseite
- Luxus-Wohnraumbereich mit exklusivem Echtholz-Rundprofil, zweifach verschiebbar (Bedienung über Fußpedal)
- Ausdrehbarer Schuhschrank mit Aufnahmesystem im Sitzbanksockel integriert, Verriegelung über elektr. Zentralverriegelung Küche
- Sitzpolster mit Mehrlagen-Premiumschaumkern und Rückenstützfunktion
- Möbel mit Doppelverbindungstechnik „Durafix“: verschraubt und verzapft
- Klappenschließer mit Softdämpfung
- Raffrollosystem mit umlaufender Kette an Wohnraumfenstern inkl. Dekogardine
- Wand- und Dachinnenseite mit Mikrofaser-Klimawandbelag

### Küche

- Küchenarbeitsoberfläche in Dekor Savannah mit Corian-Abtropfkante
- Arbeitsfläche unterleuchtet mit LED-Lichtband
- Sechs große Schubkastenauszüge rollengelagert „easy glide“ mit Selbsteinzug und Endlagendämpfung
- Winkelküche mit ausziehbarer Küchentresen als Arbeitsplattenvergrößerung und leicht zugänglichem Stauraumvorrat inkl. schwenkbaren Abfallbehälter und Flaschenhalter
- Elektrische Zentralverriegelung im Küchenbereich für Küchentresen, Küchenschubladen, Küchendachschränke, Barschrank, Schuhschrank
- Schubkasten Einteilungssystem „Flex“ zur individuellen Unterteilung der Schubkästen
- Separate Besteckschublade mit Einteilung
- 3-Flammen-Herd „Profi Gourmet“ mit geteilter Glasabdeckung für zusätzliche Abstellfläche mit robustem Gussrost und reinigungsfreundlichem Glasboden
- Edelstahl-Rundspüle in Arbeitsoberfläche eingelassen mit multifunktionaler Spülenabdeckung inkl. Wandaufnahme mit zusätzlicher Arbeitsfläche
- Design-Wasserhahn in hoher Metallausführung, Keramikdichtung und ausziehbarer Brause
- Küchenrückwand in Dekorglas Creme
- Kühlschrank 153 l Inhalt mit beidseitigem Öffnungsanschlag, separatem Gefrierfach, automatischer Energiequellensuche 12 V / 230 V / Gasbetrieb
- Apothekerschrank ausziehbar
- Elektrischer Dachhaubenlüfter mit Funktion Zu- / Abluft
- 230 V-Steckdose

### Bad / Umkleidezimmer

#### Umkleidezimmer & Raumtrennung

- Umkleidezimmer: massive Holz-Schiebetür vor dem Schlafzimmer – Waschtür als Raumtrennung zum Wohnraum (Modell 50 LE)
- Umkleidezimmer: ausziehbare Raumteiler- und Fernsehwand vor dem Schlafzimmer – Waschtür als Raumtrennung zum Wohnraum (Modell 52 QB)
- Umkleidezimmer: massive Holz-Schiebetür vor dem Schlafzimmer mit Ganzkörperspiegel und raumhohe Schiebetür als Raumtrenner zum Wohnraum (Modelle 61 XL LE, 64 XL QB)
- Deckenhoher Kleiderschrank mit zwei Kleiderstangen und einem Regalboden im Umkleidezimmer integriert
- Umkleidezimmer mit Dachluke Mini-Heki

#### Raumbad mit separatem Duschaum

- Duschwände in Sandstein-Dekor
- Regendusche mit Dachhaube, Stehhöhe 1,98 m
- Duschwanne in dunkler Granitoptik, Duschecksäule in Elfenbein-Hochglanz-Optik mit Kleiderhaken
- Dusche mit wasserfester Duscheinlage in Wohnraumbodendesign und ebennem Duscheinstieg
- Handbrause höhenverstellbar an Chromstange (nicht Modell 52 QB)
- Waschtischunterschrank mit Toilettenpapierhalter, Spiegelstauschrank
- Doppelfunktionstür zum gleichzeitigen Abtrennen des Schlaf- / Badbereichs zur Toilette

#### XL-Badezimmer mit XL-Raumkonzept

- Offener Waschbereich und Designer-Waschbecken
- Dachluke Mini-Heki
- XL-Runddusche mit wasserfester Duscheinlage in Wohnraumbodendesign und ebennem Duscheinstieg
- Regendusche mit Dachhaube inkl. Verdunklungsplissee
- Handbrause höhenverstellbar an Chromstange
- Duschwanne in dunkler Granitoptik, Duschecksäule in Elfenbein-Hochglanz-Optik mit Kleiderhaken
- Duschwände in Sandstein-Dekor
- Additive Warmwasser-Fußbodenheizung: zusätzliche Heizschlangen im Doppelbodenbereich Badezimmer
- Dachluke Mikro-Heki im Toilettenraum
- Separater Toilettenraum mit Seitenfenster, Handtuchwärmer sowie Fußraumerweiterung

## Schlafen

### Hubbett über Fahrerhausbereich

- Klassengrößte Liegemaße 195 x 160 cm
- Zweiteiliger Lattenrost und Qualitäts-Matratze
- Extratiefe Absenkung des Bettes: Aufstieg über Seitensitz ohne Leiter
- Stabile und wackelfreie Auflage
- Buchablage und LED-Lichtspots
- Trennvorhang vor Hubbett zum Wohnraum
- Dachluke Mini-Heki

### Festbetten im Heck

- Medizinisch empfohlenes, punktelastisches Schlafsystem „Carawinx“, beheizt und unterlüftet
- Qualitäts-7-Zonen-Kaltschaummatratze für besten und gesunden Liegekomfort
- Dachluke Mini-Heki
- Aufstellbares Kopfteil

### Längseinzelbetten

- Einstiegstreppe nach vorn ausziehbar (für Zustieg bei Nutzung Liegenflächenerweiterung)
- Liegeflächenerweiterung durch Einlegematratze
- Integrierter TV-Schrank im Schlafzimmer mit Fachboden
- Kleiderschränke unter den Betten mit Liftfunktion und geteilter Matratze, in den Doppelboden abgesenkt für größere Innenhöhe
- Rundumlaufende Dachstaukästen mit großem Stauvolumen

## Bordtechnik

### Wasser

- Frisch- und Abwassertank im beheizten Doppelboden-Keller integriert, Reinigungsöffnung über Wohnraumbodenklappe bzw. Rollergarage (modellabhängig)
- Kugel-Ablasshähne frostsicher im Doppelboden-Keller positioniert (Wasserablasszentrale)
- Wartungsarmes Druckwasserpumpensystem
- Abwasserschlauch-Set mit Bajonettanschluss

### Gas

- Außenliegender, niedrig positionierter Gaskasten (2 x 11 kg Gasflaschen)
- Gasabsperrhähne im Küchenbereich

### Elektrik

- Elektrozentrale gut zugänglich in Rollergarage inkl. Ladegerät / Sicherungen / FI Schutzautomat, Ladeautomatik 22 A, elektronische Regelung, Abschaltautomatik bei Unterspannung, inkl. Ladefunktion Startbatterie
- Batteriezentrale beheizt, 2 x 80 Ah Gel-Batterien im Doppelboden, Zugang aus Rollergarage, Stromhauptschalter
- Multifunktions-Panel hinter Technikblende über Eingangstür

### Innovatives Lichtkonzept

- Beleuchtungssystem mit zahlreichen LED-Lichtspots im Fahrerhaus, Wohn- und Umkleidezimmer stufenlos dimmbar
- Deckenbaldachine mit zusätzlichen LED-Lichtspots und indirekter LED-Beleuchtung
- LED-Akzentlicht mit Hinterleuchtung im Eingangsbereich
- LED-Akzentlicht im Küchenbereich / Sitzbanksockel
- LED-Akzentlicht mit Hinterleuchtung in Badrundwand
- Nachtbeleuchtung am Fußboden mit LED-Spots, schaltbar vom Eingangsbereich und Schlafbereich
- Wohnraumstufe zum Umkleidezimmer mit eingelassener Flächenbeleuchtung

### TV

- TV-Auszugssystem in Rückenlehne Seitensitzbank und Anschlussvorbereitung für 32"

## Alde Warmwasser-Heiztechnik

- Alde Warmwasserheizung, Betrieb 230 V Strom oder Gas, inkl. 230 V Heizpatrone, Warmwasserboiler, Entlüftungsventile, zahlreiche Heizkonvektoren in Fahrerhaus, Armaturenbrett, Wohnraum, Doppelboden und Rollergarage
- Fußbodenheizungseffekt: Wärme wird im isolierten Doppelboden gespeichert, strahlt von unten an den gesamten Wohnraumfußboden und temperiert diesen angenehm
- Additive Warmwasser-Fußbodenheizung: zusätzliche Heizschlangen im Doppelbodenbereich XL-Badezimmer
- Armaturenbrett gezielt beheizt zur zusätzlichen Erwärmung des Fahrerhausbereiches: isolierte Sandwichfläche unter Armaturenbrett mit Warmwasser-Heizschlangen für Flächenheizung
- Booster: Konvektorenpaket mit 2-Stufen-Gebläse unter Fahrersitz, Zusatzkonvektor im Türeinstieg





	I 50 LE	I 52 QB	I 61 XL LE	I 64 XL QB
Serienfahrgestell	Iveco Daily 50C	Iveco Daily 50C	Iveco Daily 65C	Iveco Daily 65C
Basismotorisierung	Diesel 3,0 l (156 PS / 110 kW)	Diesel 3,0 l (156 PS / 110 kW)	Diesel 3,0 l (156 PS / 110 kW)	Diesel 3,0 l (156 PS / 110 kW)
Länge / Breite / Höhe (mm) <sup>1) 2) 3)</sup>	7910 / 2270 / 3125 (3290*)	8250 / 2270 / 3125 (3290*)	8600 / 2270 / 3290	8860 / 2270 / 3290
Radstand (mm)	4350	4350	4750	5100
Doppelbodenhöhe / Kellerstauraum (mm)	200 / 200	200 / 200	200 / 200	200 / 200
Stehhöhe im Wohnraum / Umkleide- / Schlafraum (mm)	2110 / 1980	2110 / 1980	2110 / 1980	2110 / 1980
Heckgarage Innenhöhe (mm)	1450	1250	1450	1290
Türbreite / -höhe Heckgarage Beifahrerseite (mm)	1150 x 1400	1150 x 1200	1100 x 1280	1150 x 1200
Türbreite / -höhe Heckgarage Fahrerseite (mm)	1150 x 1400	1150 x 1200	1100 x 1280	1150 x 1200
Techn. zul. Gesamtmasse (kg) <sup>6)</sup>	5.600 / 5.800 / 6.700	5.600 / 5.800 / 6.700	6.700	6.700
Masse in fahrbereitem Zustand (kg) <sup>6) 7) 9)</sup>	4.005	4.115	4.485	4.555
Trockengewicht Serienzustand (kg) <sup>8)</sup>	3.790	3.900	4.270	4.340
Anhängelast max. (kg) <sup>10)</sup>	3.500	3.500	3.500	3.500
Maximale Anzahl Sitzplätze im Fahrbetrieb mit 3-Punkt-Gurt Serie / Option <sup>5)</sup>	4 / 5 <sup>15)</sup>	4 / 5 <sup>15)</sup>	4 / 5 <sup>15)</sup>	4 / 5 <sup>15)</sup>
Schlafplätze Serie / Option	4 / 5	4 / 5	4 / 5	4 / 5
Maße Heckbett (mm)	2050 / 2070 x 850	2000 x 1450	2000 / 2000 x 850	2000 x 1450
Maße Hubbett (mm)	1950 x 1600	1950 x 1600	1950x1600	1950 x 1600
Maße Bettumbau Sitzgruppe (mm)	1950 x 1480 / 845	1950 x 1480 / 845	1950 x 1480 / 845	1950 x 1480 / 845
Kühlschrank Volumen / davon Frosterfach (l)	153 / 29	153 / 29	153 / 29	153 / 29
Heizungssystem	Alde WW	Alde WW	Alde WW	Alde WW
Frischwasservolumen (l)	235	235	235	235
Abwasservolumen (l)	200	200	200	200
Batteriekapazität (Ah Gel)	2 x 80	2 x 80	2 x 80	2 x 80
Steckdosen 230 V / 12 V / USB	5 / 2 / 2	5 / 2 / 2	5 / 2 / 2	5 / 2 / 2
Artikel-Nr.	132308	132318	132338	132342
<b>Listenpreis mit 156 PS inkl. 23% NoVA und 20% Mwst</b>	<b>170.944 €</b>	<b>175.270 €</b>	<b>194.136 €</b>	<b>201.587 €</b>
<b>Listenpreis mit 210 PS inkl. 32% NoVA und 20% Mwst</b>	<b>194.002 €</b>	<b>198.601 €</b>	<b>218.654 €</b>	<b>226.574 €</b>

\* Option Chassisvariante Iveco Daily 65C

### Art. Nr.

<b>Super-Paket</b>	<b>122 kg</b>	156 PS 23 % NoVA 20% MwSt.	210 PS 32 % NoVA 20% MwSt.
<b>Chassis-Optionen</b>			
Klimaautomatik Fahrerhaus <sup>33)</sup>		1.977	2.101
ESP mit Traction Control und Bergabfahrhilfe <sup>41)</sup>		841	894
Lederlenkrad mit Option Multifunktionstasten (bei Schaltgetriebe inkl. Leder-Schalthebel)		595	632
Elektrische Feststellbremse		985	1.047
Armaturenbrettveredelung mit Applikationen in silber		294	313
Fahrerhaussitze mit Neigungs- und Höhenverstellung (vorn / hinten)		595	632
Kurbel-Heckstützen zur Wankstabilisierung im Stand		475	505
<b>Aufbau-Optionen</b>			
Busspiegel „Carthago bestview“ mit Fahrerhauseinstiegsbeleuchtung, Busspiegelgehäuse in bicolor schwarz / silber-platin, elektrisch verstellbar		421	447
Aufbautür „Luxus“ mit Dreipunkt- und Zentralverriegelung, inkl. Fernbedienung im Zündschlüssel mit Funktion „coming home“ <sup>17)</sup>		1.791	1.903
Zentralverriegelung für Außenklappen und Rollergaragenklappen (nicht Gaskasten und Klappe Toilettenkassette)		1.190	1.265
Rollergaragen-Upgrade mit Nadelfilz, Gepäcknetzen, Befestigungssystem		354	377
SOG-Toilettenentlüftung, Entlüftung über Dachkamin		354	377
Wärmetauscher zur Beheizung des Wohnraumes während der Fahrt mittels Motorwärme inkl. Funktion Motorvorwärmung		1.069	1.137
Truma DuoControl CS mit Crash Sensor, Umschaltautomatik und Funktion Eis-Ex		379	402
Designbarschrank mit Gläserhalter und Glas-Set über Küche <sup>18)</sup>		505	536
Carthago 3er Schiffsuhrenset Nautic in der Hubbettunterseite integriert <sup>53)</sup>		324	345
Toilette Thetford C260 mit Keramikeinsatz		180	192
USB-Steckdose im Dachstauschrank über Heckbett		108	115
Vorbereitung Solaranlage		234	249
Vorbereitung Sat-Anlage		234	249
Vorbereitung Rückfahrkamera (Kamera-Einzellinse)		234	249
Radio / CD / DVD Doppel DIN mit DAB+, Bluetooth, USB, Music-Connect mit Touchscreen im Fahrerhaus, inkl. Radiovorbereitung, Dachantenne inkl. 2 Lautsprecher im Fahrerhaus und 2 über Rundsitzgruppe, DVB-T 2 Empfang		1.112	1.182
Carthago Rückfahrkamerasystem mit Kamera-Einzellinse im Heckteil integriert und 7" Farbmonitor seitlich im Armaturenbrett		1.196	1.271
Gesamtpreis Einzeloptionen		15.448	16.420
<b>Paketpreis</b>		<b>10.082</b>	<b>10.717</b>
<b>Ihre Ersparnis</b>		<b>5.366</b>	<b>5.703</b>
210330 <b>AUFPREIS</b> Mediacenter inkl. DAB+ mit Navigation und Reisemobil-Routenführung <sup>19)</sup>		949	1.009
210300 <b>AUFPREIS</b> Rückfahrkamera mit Doppellinse und Shutter an Heckwand anstelle Kamera-Einzellinse		721	766

### Art. Nr.

210731

<b>Paket Küche / Kaffee</b>	<b>12 kg</b>	€ ohne NoVA 20% MwSt.
Spannungswandler 12 V auf 230 V, 1800 Watt, Netzvorrangschaltung		1.704
Kaffeekapselmaschine ausdrehbar aus Küchendachschrank mit Anschluss inkl. Carthago Tassen-Set mit je zwei Kaffee- und Espressotassen (230 V)		494
Gesamtpreis Einzeloptionen		2.198
<b>Paketpreis</b> 210731		<b>1.906</b>
<b>Ihre Ersparnis</b>		<b>292</b>



Art. Nr.		210561	210563
<b>Sat- und TV-Paket</b>	<b>38 / 46 kg</b>	<b>32"</b> Modelle: 50 LE, 52 QB	<b>40"</b> Modelle: 61 XL LE, 64 XL QB
		€ ohne NoVA 20% MwSt.	€ ohne NoVA 20% MwSt.
LED-Flachbildschirm 32" <sup>39)</sup>		1.704	-
Elektrischer Auszug für LED-Flachbildschirm 40"		-	857
LED-Flachbildschirm 40" <sup>39)</sup>		-	1.805
SAT-Anlage Teleco Flatsat Classic 85 mit CI-Slot <sup>12) 23)</sup>		2.914	2.914
Gesamtpreis Einzeloptionen		4.618	5.576
<b>Paketpreis</b>		<b>3.418</b>	<b>4.024</b>
<b>Ihre Ersparnis</b>		<b>1.200</b>	<b>1.553</b>
210213 <b>AUFPREIS</b> Sat-Anlage Teleco Flatsat Classic 85 mit Skew und Twin LNB für zweiten TV mit CI-Slot <sup>12) 23)</sup>		192	192
210217 <b>AUFPREIS</b> Sat-Anlage Oyster Vision 85 mit Skew und Twin LNB für zweiten TV <sup>23)</sup>		292	292

Art. Nr.		210580	210584
<b>TV-Paket Schlafraum</b>	<b>18 / 13 kg</b>	Modelle: 50 LE, 61 XL LE	Modelle: 52 QB, 64 XL QB
		€ ohne NoVA 20% MwSt.	€ ohne NoVA 20% MwSt.
Carthago spezial TV-Auszugssystem für serienmäßigen TV-Schrank im Schlafraum (extralang ausfahrbar bis in den Mittelgang) inkl. Anschluss Set <sup>36)</sup>		676	-
LED-Flachbildschirm 24" <sup>39)</sup>		1.250	-
TV-Anschlussvorbereitung im Heckbettbereich inkl. Kabel-Set im Baldachin und Abdeckblende <sup>36)</sup>		-	242
LED-Flachbildschirm 24" inkl. TV-Halter, Lautsprecher und integriertem Kontaktschalter kabellos (Strom und TV-Signal) in Fernsehwand integriert <sup>39)</sup>		-	1.684
Gesamtpreis Einzeloptionen		1.926	1.926
<b>Paketpreis</b>		<b>1.301</b>	<b>1.301</b>
<b>Ihre Ersparnis</b>		<b>625</b>	<b>625</b>
210212 <b>AUFPREIS</b> Sat-Anlage Teleco Flatsat Classic 85 mit Skew und Twin LNB für zweiten TV mit CI-Slot <sup>12) 23)</sup>		2.571	2.571
210216 <b>AUFPREIS</b> Sat-Anlage Oyster Vision 85 mit Skew und Twin LNB für zweiten TV <sup>12) 23)</sup>		2.924	2.924

Art. Nr.			210840
<b>Klima-Summer-Paket</b>		210840	<b>90 kg</b>
			€ ohne NoVA 20% MwSt.
Dachklimaanlage Truma Aventa Comfort			2.309
Dachmarkise Kasette Alu, Tuch grau, maximal mögliche Länge, modellabhängig			2.128
Gesamtpreis Einzeloptionen			4.437
<b>Paketpreis</b>			<b>3.217</b>
<b>Ihre Ersparnis</b>			<b>1.220</b>
210310 <b>AUFPREIS</b> Elektrische Dachmarkise (nicht für Dachmarkise Länge 6,0 m) <sup>43)</sup>			474

Artikel-Nr.		nicht i.V.m. Option	€ ohne NoVA 20% MwSt.	156 PS 23% NoVA 20% MwSt.	210 PS 32% NoVA 20% MwSt.	Mehrgewicht kg	I 50 LE	I 52 QB	I 61 XL LE	I 64 XL QB
<b>Fahrgestell Iveco Daily</b>										
310010	Chassisvariante Iveco Daily 65C (inkl. Auflastung 6,7 t zul. Gesamtgewicht, erhöhte Vorderachslast 2,3 t) <sup>31)</sup>			14961	15903	290	○	○	x	x
310012	Auflastung Serienchassis 50C von 5,6 t auf 5,8 t inkl. Leichtmetallfelgen (Vorderachslast 2,3 t) <sup>24)</sup>			3.593	3.819	-	○	○	-	-
310620	Differenzialsperre Hinterachse			1.118	1.188	15	○	○	○	○
331340	Hydraulische 4-Kanal Hubstützanlage mit automatischer Nivellierung <sup>40) 46) 48)</sup>	610060	7.855			130	○	○	○	○
410010	Einstiegsstufe Fahrerhaustüreinstieg elektrisch ein- und ausfahrbar <sup>34)</sup>		499			5	○	○	○	○
330600E	50 C: Basisfahrzeug-Komfort-Paket (Paket empfohlen!) <sup>24)</sup> - Spurverbreiterung Vorder- und Hinterachse - Zusatzluftfederung Vorderachse / Vollluftfederung mit Heben / Senken Hinterachse - Leichtmetallfelgen Vorderachse mit Bereifung 235/65 R 16C - Auflastung Serienchassis 50C von 5,6 t auf 5,8 t		XXX	XXX	XXX	65	○	○	-	-
330605E	65 C: Basisfahrzeug-Komfort-Paket (Paket empfohlen!) <sup>24)</sup> - Spurverbreiterung Vorderachse - Zusatzluftfederung Vorderachse / Vollluftfederung mit Heben / Senken Hinterachse - Leichtmetallfelgen Vorderachse		XXX	XXX	XXX	65	○	○	○	○
330070	Sitzheizung Fahrerhaus (Fahrer- / Beifahrersitz)			829	881	2	○	○	○	○
331200	Statisches Kurvenlicht mit Dualfunktion Nebelscheinwerfer			715	760	4	○	○	○	○
331440	Anhängerkupplung (Anhängelast max. 3.300 kg bei 50 C)			2.367	2.516	50	○	○	○	○
<b>Aufbau außen</b>										
410150	Zusätzliche Sicherheitsschlösser in Fahrerhaustür und Aufbau­tür		575			2	○	○	○	○
410260	Außenfarbkonzept „silverline“ (Fahrerhaus und Aufbau in silber) <sup>21)</sup>			3.833	4.075	1	○	○	○	○
410580	Dachmarkise Kassette Alu, Tuch grau, Länge: 5,0 m		1.709			50	○	○	○	○
410601	Dachmarkise Kassette Alu, Tuch grau, Länge: 5,5 m		1.926			55	●	●	○	○
410640	Elektrische Dachmarkise (230 V) Kassette Alu, Tuch grau, Länge: 5,5 m <sup>43)</sup>		2.410			60	○	○	○	○
410670	Dachmarkise Kassette Alu, Tuch grau, Länge: 6,0 m		2.128			60	-	-	●	●
410690	LED-Lichtband an Dachmarkise		303			5	○	○	○	○
410660	Isoliermatte Front- und Seitenscheiben außen		398			10	○	○	○	○
410710	Doppelboden-Stauraumauszugssystem mit vier Transportboxen	810660 (außer XL)	696			20	○	○	○	○
<b>Elektrik</b>										
510040	Dritte Aufbau­batterie Gel, Gesamt: 3 x 80 Ah mit Ladegeräten 2 x 16 A = 32 A		575			25	○	○	○	○
510061	Elektroleistungspaket: Gesamt 4 x 80 Ah Gelbatterien, inkl. Ladegerät 44 Ah		973			50	○	○	○	○
210151	Autarkiepaket 1: Lithium-Ionen-Batterie 90 Ah inkl. Batteriecomputer, 1 x 135 W Solaranlage <sup>12) 55)</sup>		3.318			-22,5	○	○	○	○
210152	Autarkiepaket 2: Lithium-Ionen-Batterie 90 Ah inkl. Batteriecomputer, 2 x 135 W Solaranlage <sup>12) 55)</sup>		4.225			-7,5	○	○	○	○
210251	Autarkiepaket Plus 1: 2 x Lithium-Ionen-Batterie 90 Ah, insgesamt 180 Ah, inkl. Batteriecomputer 1 x 135 W Solaranlage <sup>12) 55)</sup>		5.637			-10	○	○	○	○
210252	Autarkiepaket Plus 2: 2 x Lithium-Ionen-Batterie 90 Ah, insgesamt 180 Ah, inkl. Batteriecomputer, 2 x 135 W Solaranlage <sup>12) 55)</sup>		6.545			5	○	○	○	○
510081	Solaranlage: 2 x 100 Watt <sup>12)</sup>		2.007			20	○	○	○	○
510101	Solaranlage: 1 x 135 Watt <sup>12)</sup>		1.402			15	○	○	○	○
510121	Solaranlage: 2 x 135 Watt <sup>12)</sup>		2.410			30	○	○	○	○
510180	Spannungswandler 12 V auf 230 V, 1.800 W mit Netz­vorrangschaltung		1.704			10	●	●	●	●

○ = Sonderausstattung X = Serienausstattung – = nicht möglich ● = im Paket enthalten

chic s-plus I



Artikel-Nr.		nicht i.V.m. Option	€ ohne NoVA 20% MwSt.	156 PS 23% NoVA 20% MwSt.	210 PS 32% NoVA 20% MwSt.	Mehrgewicht kg	I 50 LE	I 52 QB	I 61 XL LE	I 64 XL OB
<b>Elektrik</b>										
510255	Steckdosenpaket mit Zusatzsteckdosen (3 x 230 V) <sup>45)</sup>		297			1,5	○	○	○	○
510201	Alarmanlage Carthago Security (Ultraschallsensoren Wohnraum, Tür- und Rollergerägenkontaktschalter, Panikalarmpfunktion, Aktivierung Fahrzeugblinker, Gassensor KO-Gas - Propan / Butan-Gas) <sup>35)</sup>			955	1.015	5	○	○	○	○
510212	Truma iNet-System zur Fernsteuerung der Heizung, Klimaanlage (Option - wenn kompatibel) inkl. zwei Truma LevelControl-Sensoren (Abrufen Gasfüllstand) App-gesteuert		736			1	○	○	○	○
510500	Elektrische Frontscheibenheizung mit Zeitsteuerung			895	952	-	○	○	○	○
<b>Gas / Wasser / Sonstiges</b>										
610021	Gasfilter für Truma DuoControl CS		267			1	○	○	○	○
610120	Gas-Außenanschluss hinter Doppelboden-Außenstauraum Beifahrerseite		232			5	○	○	○	○
610060	Gasfesttank, mit Eis-Ex-Reglerbeheizung, 60 l Inhalt <sup>40) 46)</sup>	331340	1.795			50	○	○	○	○
610260	Toilette Thetford mit Umpumpsystem und Fäkaltank, Tankvolumen: Kasette 13 l zzgl. Fäkaltank 123 l bzw. 210 l (modellabhängig) <sup>16)</sup>	610243 610400	1.634			30	○	○	○	○
610243	Keramik-Festtanktoilette: Fassungsvermögen 120 l bzw 200 l (modellabhängig), Reinigungsdüse mit Gardenaanschluss (Achtung: Einschränkung Doppelboden-Kellerstauraum)	610260	2.007			25	○	○	○	○
610300	Spülvorrichtung Fäkaltank mit Grauwasser durch Umpumpen		857			5	○	○	○	○
610400	Zusätzliche Toilettenkassette inkl. Halterung	610260 610243	292			5	○	○	○	○
610500	Aluriffelblechboden für Rollergerägen		146			20	○	○	○	○
610520	Tresor (Montage im Doppelboden, modellabhängig)		418			10	○	○	○	○
<b>Küche / Geräte</b>										
550020	Küchenarbeitsplatte in hochwertigem Corian, fugenlos gearbeitet		1.250			10	○	○	○	○
550081	Tec-Tower Kühlschrankskombination 153 l mit beidseitigem Türanschlag und sep. Gefrierfach und Gasbackofen		797			20	○	○	○	○
550288	Kaffeekapselmaschine ausdrehbar aus Küchendachschrank mit Anschluss inkl. Carthago Tassen-Set mit je zwei Kaffee- und Espressotassen		494			3,5	●	●	●	●
550089	Kühlschrankstürblende in Arktic (Anthrazit) anstelle Hochglanz Creme		101			-	○	○	○	○
<b>Heizung / Klima</b>										
650190	Additive Warmwasser-Fußbodenheizung: zusätzliche Heizschlangen im Doppelbodenbereich Wohnsitzgruppe inkl. Fahrerhaus		494			10	○	○	○	○
650260	Dachklimaanlage Truma Aventa Comfort		2.309			30	●	●	●	●
650160	Warmwasser-Kraftstoffzusatzheizung Webasto inkl. Funktion Motorvorwärmung			2.373	2.523	10	○	○	○	○
<b>Multimedia</b>										
710084	Mediacenter Fahrerhaus mit DAB+, Navigationsfunktion und Reisemobil-Routenführung <sup>19)</sup>			1.622	1.724	12	○	○	○	○
710180	Carthago Rückfahrkamerasystem, Doppellinse und Shutter an Heckwand inkl. 7" Farbmonitor seitlich im Armaturenbrett			1.917	2.037	7	○	○	○	○
710548	LED-Flachbildschirm 32" für TV-Auszugssystem <sup>39)</sup>		1.704			10	●	●	-	-
710505	LED-Flachbildschirm 40" inkl. elektrischem Auszugssystem <sup>39)</sup>		2.662			18	-	-	●	●
710471	Carthago spezial TV-Auszugssystem für serienmäßigen TV-Schrank im Schlafraum (ausfahrbar bis in den Mittelgang) inkl. Anschluss-Set <sup>36)</sup>		676			8	●	-	●	-
710470	LED-Flachbildschirm 24" inkl. Lautsprecher für Heckbettbereich in den Möbelbau integriert (nur im TV-Paket Schlafraum) <sup>39)</sup>		1.250			10	●	-	●	-

○ = Sonderausstattung X = Serienausstattung - = nicht möglich ● = im Paket enthalten

Artikel-Nr.		nicht i.V.m. Option	€ ohne NoVA 20% MwSt.	156 PS 23% NoVA 20% MwSt.	210 PS 32% NoVA 20% MwSt.	Mehrgewicht kg	I 50 LE	I 52 OB	I 61 XL LE	I 64 XL OB
<b>Multimedia</b>										
710477	TV-Anschlussvorbereitung im Heckbettbereich inkl. Kabelset im Baldachin und Abdeckblende		242			3	-	●	-	●
710478	LED-Flachbildschirm 24" inkl. TV-Halter, Lautsprecher und integriertem Kontaktschalter kabellos in Fernsehwand integriert für Schlafbereich (nur i.V.m. Anschluss-Set)		1.684			10	-	●	-	●
710575	Service-Kamera am Ablaufrohr Abwassertank mit Anzeige über Doppel-DIN Monitor im Armaturenbrett (nur i.V.m. Radio, Mediacenter oder Rückfahrkamera)			469	498	2	○	○	○	○
<b>Sat-Anlagen</b>										
750041	SAT-Anlage Teleco Flatsat Classic 85 mit CI-Slot <sup>12) 23)</sup>		2.914			28	●	●	●	●
750046	SAT-Anlage Teleco Flatsat Classic 85 mit Skew und Twin LNB für zweiten TV <sup>12) 23)</sup>		3.116			30	○	○	○	○
750065	SAT-Anlage Oyster 85 HD TV: TV Empfang über 85er Spiegel mit CI-Slot <sup>12) 23)</sup>		3.116			30	○	○	○	○
750086	SAT-Anlage Oyster Vision 85 mit Skew und Twin LNB für zweiten TV <sup>12) 23)</sup>		3.519			37	○	○	○	○
<b>Interieur</b>										
810032	Stilwelt linea nobile: Möbeloberfläche und Dachschrankfronten in edlem Holzdekor Noce Fino, Küchenfronten in Bicolor-Optik Hochglanz Elfenbein und Lotusweiß mit Tischoberfläche in Dekor Navajo		-	-	-	-	○	○	○	○
810140	Teppichboden, herausnehmbar, im Fahrerhaus und Wohnraum		449			10	○	○	○	○
810465	„Sky Dream Comfort“ mit umlaufenden Dachstaukästen über Wohnsitzgruppe und Fahrerhaus, zwei große Panorama-Dachfenster integriert in abgehängtem Designer-Dachhimmel mit indirekter Ambientebeleuchtung anstelle Hubbett (erhältlich ab Nov. 2019)		2.007			10	○	○	○	○
810440	Entfall Hubbett, dafür Dachstaukästen rundumlaufend im Fahrerhaus (erhältlich ab Nov. 2019)		575			-	○	○	○	○
810360	Hubbett elektrisch bedienbar (erhältlich ab Jan. 2020)		988			5	○	○	○	○
810340	Hubbett mit punktelastischem Unterfederungssystem „Carawinx“ anstelle Lattenrost		393			5	○	○	○	○
810580	Wohnsitzgruppe umbaubar zur Schlafmöglichkeit		429			10	○	○	○	○
810830	Wohnraumbereich ausziehbar		479			1	-	-	○	○
810660	5. Sitzplatz Seitensitzbank mit 3-Punkt Gurt <sup>4) 5)</sup>	410710		1.021	1.086	10	○	○	○	○
810910	Deckenbaldachin über Heckbett in verkürzter Ausführung		101			-10	○	○	○	○
<b>Wohnraumstoffe</b>										
850080	Barcelona - Antara-Stoff-Kombination		<b>Serie</b>	<b>Serie</b>	<b>Serie</b>	-	X	X	X	X
850180	Teilleder Macchiato - Leder-Stoff-Kombination		1.301			7	○	○	○	○
850222	Teilleder Elfenbein - Leder-Stoff-Kombination		1.301			7	○	○	○	○
850242	Leder Elfenbein		3.217			10	○	○	○	○
850291	Leder Sand		3.217			10	○	○	○	○
850296	Leder Macchiato		3.217			10	○	○	○	○
850293	Leder Sand Performance		3.721			10	○	○	○	○
850298	Leder Macchiato Performance		3.721			10	○	○	○	○
850501	Carthago Schlafwelt & Deko-Set bestehend aus: Ein oder drei Dekokissen (modellabhängig), einer Jacquard-Wohndecke mit eingewebtem Carthago Logo und einem Spannbettlaken-Set passgenau für den jeweiligen Grundriss		353			7	○	○	○	○

○ = Sonderausstattung X = Serienausstattung - = nicht möglich ● = im Paket enthalten

chic s-plus I



**Einzigartig. Innovativ. Extravagant.**



### Einzigartiges 4-Raumkonzept (Modell 53 bei nur 7,83 m Gesamtlänge):

- Lounge-Rundsitzgruppe im Heck mit elektrisch ausfahrbarer Fernsehleuchte, erhöhtem Küchentresen in Vertikalwellenform und einzigartigem 4-Raumkonzept
- 40" Flachbildschirm elektrisch ausfahrbar (optional)
- Unter Hecksitzgruppe integrierte Pedelec / Roller Garage mit Innenhöhe von 114 cm (53 L bis zu 145 cm)
- Elektrisch absenkbares Längseinzelbett mit großzügigem Liegemaß und durchgängiger Liegefläche von 200 / 195 x 210 cm, tief absenkbar für bequemen Betteinstieg über ausziehbare Einstiegstreppe, große Sitzhöhe



### Doppelboden-Keller mit riesigem, beheiztem Stauraum:

- Nutzhöhe bis zu 50 cm (Fiat) / 57 cm (Iveco)
- Außenzugang über mehrere große Klappen
- Komfortabler Innenzugang über große Wohnraumbodenklappen
- Doppelboden-Außenstauraum extratief (Höhe 63 cm, Breite 110 cm) auf Fahrer- und Beifahrerseite
- Großer, zentraler Durchladeraum (Innenhöhe 36 cm (Fiat), 33 cm (Iveco)) mit großem Stauraumkeller (Nutzhöhe 36 cm (Fiat), 33 cm (Iveco)), bequem beladbar auch durch die Eingangstür über große, aufstellbare Wohnraumbodenklappe
- Gesamter Doppelboden beheizt mit Klimagespeicherfunktion



### Technik und Autarkie:

- Große Frisch- und Abwasservorräte (225 l / 180 l)
- Wasserablasszentrale im Doppelboden-Keller (Eingangsbereich)
- Alde Warmwasser-Heiztechnik mit Wärmebooster im Fahrerhaus
- Echte Warmwasserfußbodenheizung in Lounge-Rundsitzgruppe im Heck

## Basisfahrzeug

### Fiat Ducato mit AL-KO Tieffrahmen Carthago Spezial

- Motor: Diesel 2,3 l Multi-Jet mit AdBlue (19 l), 140 PS / 104 kW, 4 Zylinder, 350 Nm, Euro 6d-TEMP, 6-Ganggetriebe, Frontantrieb
- Modell 53: Fiat Ducato AL-KO Tieffrahmen Einzelachse, Modell 53 L: Fiat Ducato AL-KO Tieffrahmen Doppelachse
- Kraftstofftank 90 l
- LED-Tagfahrlicht
- Nebelscheinwerfer
- Schmutzfänger an Vorder- und Hinterachse
- Verstärkte Vorderachsfeder mit Achslasterhöhung auf 2,3 t
- 16" Stahlfelgen inkl. Radzierblenden mit Carthago Schriftzug
- Airbag Fahrer / Beifahrer <sup>11)</sup>
- ABS, ESP, ASR, elektronische Wegfahrsperre, Hillholder, Hill Descent Control, Traction Plus
- Handschuhfach
- Pannenset Fix & Go

### Iveco Daily

- Motor: HPI Diesel 3,0 l mit AdBlue (20 l), 156 PS / 110 kW, Euro VI d, 6-Ganggetriebe, Heckantrieb
- Modell 53: Iveco Daily 50 C (zul. Gesamtgewicht 5,8 t)
- Modell: 53 L: Iveco Daily 65 C (zul. Gesamtgewicht 6,7 t)
- Hochrahmen mit Zwillingsbereifung Hinterachse
- Kraftstofftank 90 l
- LED-Tagfahrlicht
- Nebelscheinwerfer
- Vorderachse mit Einzelradaufhängung und Drehstabfederung, Doppelquerlenker und erhöhter Achslast, Hinterachse Starrachse mit Parabelfederung
- 16" Stahlfelgen
- ESP, ABS, elektronische Wegfahrsperre, ASR, Hillholder
- Assistenz Display (zentrales TFT Cluster)
- Elektrisches Lenksystem
- Tempomat
- Vorbereitung Anhängerkupplung (Ausschnitt im GFK-Heck mit Elektroverlegung)
- Pannenset Fix & Go

## Karosseriebau der Liner-Premiumklasse

- Dachaußenseite GFK, Bodenplatte GFK auf Ober- und Unterseite
- Dach-Wandverbindung über Dachrundung und Tragholm
- Seitenwände und Heckwand mit Aluminium auf Außen- und Innenseite
- RTM-Hartschaum-Isolierkern in Dach, Boden und Seitenwand
- Kältebrückenfreie Karosserieverbindung über formschlüssig verklebte Aluminium-Tragholme mit zusätzlichem Kältestopp
- Dachsystemschiene seitlich mit Regenwasserableitung
- Gesamtwand- und Dachstärke 38 mm
- Karosserie mit Blitzschlagschutz / Faraday-Käfig
- 10 Jahre Dichtigkeitsgarantie
- Außenklappen aus original Seitenwandmaterial „Carthago Isoplus“
- Klappendichtung innen- und außenliegend, äußere Dichtung als Schwallwasserschutz
- Außenklappen und Aufbautür mit innenliegenden Scharnieren
- Tankdeckel Kraftstoff flächenbündig in Seitenwand eingelassen
- Seitenschürzen segmentiert aus Aluminium-Profil (Fiat Ducato)
- GFK-Busheck doppelschalig isoliert, zweiteilig
- Carthago Rückleuchten mit LED-Lauflichtblinker
- Zentralverriegelung Fahrerhaus und Aufbautür
- Aufbaufenster Seit de Luxe, kältebrückenfreier Doppelrahmen mit Isolierverglasung und bündiger Außenscheibe, Fliegengitterrolle und Verdunklungsplissee
- Außenleuchte LED über Aufbautür mit integrierter Regenabtropfkante
- Einstiegsstufe Aufbautür elektrisch ausfahrbar inkl. Warnsummer
- Aufbauüreinstieg abgesenkt und beheizt inkl. Teppich



## Fahrerhaus

- Fahraktives, extratief nach vorn abgesenktes Armaturenbrett für frühen Fahrbahnsichtkontakt bereits nach 2,77 m
- Extrahohe und nach unten gezogene Panoramafrontscheibe
- Frontscheibenplissee mit Isolier-Hohlwabenstruktur
- Verdunklungsplissee hinter Seitenscheiben (seitlich bedienbar)
- Spiegelarmverlängerung mit Funktion Regenwasserableitung (Iveco Daily)
- Frontmaske in GFK, zweischalig isoliert
- Gegenläufige Reisebus-Scheibenwischeranlage (Iveco Daily)
- Fahrer- und Beifahrerkomfortsitze Aguti „Roadliner“ inkl. Logo in Edelholzapplikation, in Wohnraumstoff bezogen, mit integrierten Sicherheitsgurten und beidseitig verstellbaren Armlehnen
- Armaturenbrett mit beleedertem Formteil, praktischem Sideboard sowie integriertem Rückfahrkameramonitor und zwei Trinkflaschenhalter
- Hubbettunterverkleidung beleedert, mit indirekter Beleuchtung und LED-Lichtspots im Fahrer- und Beifahrerbereich
- Fahrerhaustür mit Sicherheitsdoppelverriegelung, elektrisch bedienbarem Fensterheber, Regenrinne
- Ablage / Sideboard auf Beifahrerseite mit zwei Heizkonvektoren und darüberliegendem Stauraum
- Schallsisolierungsmaßnahmen Motorraum
- Steckdosen 230 V / 12 V / USB im Fahrerhaus

## Fahrerhaus-Thermokonzept

- Isolierdoppelverglasung Fahrerhaus: Seiten- und Türfenster inkl. Verdunklungsplissees
- Konvektorenpaket mit 2-Stufen-Gebläse schaltbar unter Fahrersitz (Booster) zur gezielten Beheizung des Fußraumes
- Armaturenbrettoberfläche gezielt beheizt für zusätzliche Erwärmung des Fahrerhausbereiches (Flächenheizungseffekt): integrierte Heizkonvektoren mit Zirkulationsleitblech (Doppel-Konvektoren auf Fahrer- und Beifahrerseite)
- Türeinstieg Fahrerhaus: gezielte Beheizung mit zusätzlichem Konvektor

## Doppelboden-Keller

- Riesiger, beheizter Stauraum
- Nutzhöhe bis zu 50 cm (Fiat); 57 cm (Iveco)
- Außenzugang über mehrere große Klappen
- Innenzugang über große Wohnraumbodenklappen
- Zentraler Durchladerraum (Innenhöhe 36 cm (Fiat); 33 cm (Iveco) mit großem Stauraumkeller / Nutzhöhe 36 cm (Fiat); 33 cm (Iveco))
- Doppelboden-Bodenklappe im Bereich des Umkleidezimmers (36 cm Nutztiefe) für bequemes Entladen des Doppelbodenstauraumes
- LED-Beleuchtung des Durchladebereichs im Doppelboden-Keller

## Große Rollergarage

- Modell 53: patentierte Pedelec-Rollergarage (Modell auf Fiat inkl. Radabsenkung auf der Beifahrerseite), Innenhöhe 114 cm (=maximale Lenkerhöhe Pedelec / Roller Beifahrerseite), Garagenhöhe außerhalb der Radmulde 93,5 cm (Fiat) bzw. 105,5 cm (Iveco)
- Modell 53 L: extragroße Rollergarage, Innenhöhe bis 128 cm (Fiat) und 145 cm (Iveco)
- Bequeme Beladung durch abgesenkte Ladekante
- Rollergarage beladbar bis 450 kg
- Große Garagenklappen Beifahrer- und Fahrerseite, mit Gasdruckdämpfern abgestützt
- Original Bodenplatte mit GFK auf Ober- und Unterseite, Antirutschbelag
- Garage rundum frostsicher isoliert und beheizt
- Verzurrssystem zur Gepäcksicherung über stabilen Tragholm inkl. acht Verzurrösen
- Außendusche in Rollergarage auf Beifahrerseite (warm / kalt) mit Brausekopf und Anschlusschlauch
- 230 V-Steckdose / 12 V-Steckdose

## Interieurdesign

- Stilwelt Siena bicolor: Möbeloberfläche in Dekor Sommerkastanie mit Dachschrankfronten mit Bicolor-Optik in Hochglanz-Elfenbein
- Dachschrank- und Küchenfronten im Yacht-One-Design Hochglanz-Elfenbein

## Wohnraum

- Wohnraumstehhöhe durchgängig 1,98 m, Lounge-Rundsitzgruppe im Heck 1,82 m
- Panoramadachluke Heki III über Lounge-Rundsitzgruppe im Heck
- Drei große Panorama-Seitenfenster im Heckbereich, Seitenfenster Fahrer- und Beifahrerseite im Schlafraum Fahrerhaus
- Exklusive Lounge-Rundsitzgruppe im Heck mit elektrisch ausfahrbarer Fernseh-Liege und Relaxkopfstützen (Option)
- Luxus-Wohnraumbügel mit exklusivem Echtholz-Rundprofil, zweifach verschiebbar (Bedienung über Fußpedal)
- Sitzpolster mit Mehrlagen-Premiumschaumkern und Rückenstützfunktion
- Möbel mit Doppelverbindungstechnik „Durafix“: verschraubt und verzapft
- Klappenschließer mit Softdämpfung
- Raffrollosystem mit umlaufender Kette an Wohnraumfenstern
- Wand- und Dachinnenseite mit Mikrofaser-Klimawandbelag
- Modell 53 L: zusätzliche Ablagefläche hinter der Lounge-Rundsitzgruppe im Heck mit Stauraum zugänglich über zwei Stauklappen und integrierter 230 V / USB-Steckdose
- Modell 53 L: zwei beleuchtete Glasvitrinen für sechs Wein- und sechs Trinkgläser hinter der Lounge-Rundsitzgruppe im Heck inkl. ausziehbares Weinfach
- Exklusives Wohnraum-Sideboard mit USB- und 230 V-Steckdose, zwei Schubladen und großer Schranktür

## Küche

- Küchenarbeitsoberfläche in Dekor Savannah mit Corian-Abtropfkante
- Arbeitsfläche unterleuchtet mit LED-Lichtband
- Sechs große Schubkastenauszüge rollengelagert „easy glide“ mit Selbsteinzug und Endlagendämpfung
- Erhöhter Küchentresen in Vertikalwellenform zur optischen Raumteilung und großem Vorratsschrank mit gegenläufiger Schiebetür (zum Patent angemeldet)
- Zwei getrennte Abfallbehälter in Küchentresen integriert
- Elektrische Zentralverriegelung im Küchenbereich inkl. Küchentresen, Küchenschubladen, Küchendachschränke
- Schubkasten Einteilungssystem „Flex“ zur individuellen Unterteilung der Schubkästen
- Separate Besteckschublade mit Einteilung, Flaschenaufnahme
- 3-Flammen-Herd „Profi Gourmet“ mit Glasabdeckung, robustem Gussrost und reinigungsfreundlichem Glasboden
- Edelstahl-Rundspüle in Arbeitsoberfläche eingelassen mit multifunktionaler Spülenabdeckung inkl. Wandaufnahme mit zusätzlicher Arbeitsfläche
- Design-Wasserhahn in hoher Metallausführung, Keramikdichtung und ausziehbarer Brause
- Küchenrückwand in Dekorglas Creme
- Kaffeemaschinenauszug im Dachstauschrank über Küche (Option)
- Kühlschrank 160 l Inhalt mit separatem Gefrierfach, automatischer Energiequellsuche 12 V / 230 V / Gasbetrieb
- Apothekerschrank ausziehbar
- Elektrischer Dachhaubenlüfter mit Funktion Zu- / Abluft
- 230 V-Steckdose auf Höhe der Bartheke

## Bad / Umkleidezimmer

### Umkleidezimmer & Raumtrennung

- Umkleidezimmer: massive Holz-Schiebetür vor dem Schlafzimmer / Fahrerhaus – Waschraumtür als Raumtrennung zur Wohnküche
- Wäscheschrank mit drei Schubladen
- Deckenhoher Kleiderschrank mit zwei Kleiderstangen und einem Regalboden im Umkleidezimmer integriert
- Umkleidezimmer mit Dachluke Mini-Heki





### Raumbad mit separatem Duschaum

- Dusche mit wasserfester Duscheinlage in Wohnraumbodendesign und ebenem Duscheinstieg
- Duschwände in Sandstein-Dekor
- Regendusche mit Dachhaube, Stehhöhe 1,98 m
- Duschaumdesign in dunkler Granitoptik (Duschwanne und Duschecksäule) mit Kleiderhaken
- Handbrause höhenverstellbar an Chromstange
- Waschtischunterschrank mit Toilettenpapierhalter, Spiegelstauschrank

### Schlafen

#### Einzelbett-Hubbett über Fahrerhausbereich

- Medizinisch empfohlenes, punktelastisches Schlafsystem „Carawinx“, beheizt und unterlüftet mit 7-Zonen-Kaltschaummatratze
- Extratiefe Absenkung des Bettes: Aufstieg über eine seitlich ausziehbare Einstiegstreppe
- Stabile und wackelfreie Auflage
- Offene Buchablage unterhalb des Hubbett inkl. LED-Beleuchtung
- Elektrisch absenkbares Längseinzelbett mit Liegemaß und durchgängiger Liegefläche von 200 / 195 x 210 cm
- Schiebetür unterhalb des Hubbettes zur Kälteabschottung vom Fahrerhaus
- USB-Steckdose im Schlafbereich / Fahrerhaus
- Dachluke Mini-Heki

### Bordtechnik

#### Wasser

- Frisch- und Abwassertank im beheizten Doppelboden-Keller integriert, Reinigungsöffnung über Wohnraumbodenklappe bzw. Rollergarage
- Kugel-Ablasshähne frostsicher im Doppelboden-Keller positioniert (Wasserablasszentrale)
- Wartungsarmes Druckwasserpumpensystem
- Abwasserschlauch-Set mit Bajonettanschluss

#### Gas

- Außenliegender, niedrig positionierter Gaskasten (2 x 11 kg Gasflaschen)
- Gasabsperrhähne im Küchenbereich

#### Elektrik

- Elektrozentrale gut zugänglich in Rollergarage inkl. Ladegerät / Sicherungen / FI Schutzautomat, Ladeautomatik 22 A, elektronische Regelung, Abschaltautomatik bei Unterspannung, inkl. Ladefunktion Startbatterie
- Batteriezentrale beheizt, 2 x 80 Ah Gel-Batterien, im Doppelboden, Zugang durch Doppelbodenstauraum Beifahrerseite, Stromhauptschalter
- Multifunktions-Panel hinter Technikblende über Eingangstür

#### Innovatives Lichtkonzept





- Beleuchtungssystem mit zahlreichen LED-Lichtspots im im Fahrerhaus, Küchen-, Wohn- und Umkleidezimmer stufenlos dimmbar
- LED-Lichtspots im Wohnbereich über Lounge-Rundsitzgruppe im Heck
- Deckenbaldachine mit zusätzlichen LED-Lichtspots und indirekter LED-Beleuchtung
- LED-Akzentlicht mit Hinterleuchtung im Eingangsbereich
- LED-Akzentlicht mit Hinterleuchtung in Badrundwand
- Nachtbeleuchtung am Fußboden mit LED-Spots, schaltbar vom Eingangs- und Sitzgruppenbereich

#### TV

- Vorbereitung TV-Auszugssystem elektrisch ausfahrbar in Rückenlehne Lounge-Rundsitzgruppe im Heck auf Beifahrerseite für 40“ Flachbildschirm

### Alde Warmwasser-Heiztechnik

- Alde Warmwasserheizung, Betrieb 230 V Strom oder Gas, inkl. 230 V Heizpatrone, Warmwasserboiler, Entlüftungsventile, zahlreiche Heizkonvektoren in Fahrerhaus, Armaturenbrett, Wohnraum, Doppelboden und Rollergarage
- Fußbodenheizungseffekt: Wärme wird im isolierten Doppelboden gespeichert, strahlt von unten an den gesamten Wohnraumfußboden und temperiert diesen angenehm
- Additive Warmwasser-Fußbodenheizung: zusätzliche Heizschlangen im Doppelbodenbereich Lounge-Rundsitzgruppe im Heck
- Armaturenbrett gezielt beheizt zur zusätzlichen Erwärmung des Fahrerhausbereiches: isolierte Sandwichfläche unter Armaturenbrett mit Warmwasser-Heizschlangen für Flächenheizung  
Booster: Konvektorenpaket mit 2-Stufen-Gebläse unter Fahrersitz, Zusatzkonvektor im Türeinstieg

	Fiat Ducato AL-KO Tiefrahmen		Iveco Daily 50C / 65C	
				
	I 53	I 53 L	I 53	I 53 L
Serienfahrgestell	Fiat Ducato AL-KO Tiefrahmen 40 heavy	Fiat Ducato AL-KO Tiefrahmen 40 heavy DA	Iveco Daily 50C	Iveco Daily 65C
Basismotorisierung	Diesel 2,3 l (140 PS / 104 kW)	Diesel 2,3 l (140 PS / 104 kW)	Diesel 3,0 l (156 PS / 110 kW)	Diesel 3,0 l (156 PS / 110 kW)
Länge / Breite / Höhe (mm) <sup>1) 2) 3)</sup>	7830 / 2270 / 3050	8530 / 2270 / 3050	7850 / 2270 / 3125	8560 / 2270 / 3290
Radstand (mm)	4543	4543 / 800	4750	4750
Doppelbodenhöhe / Kellerstauraum (mm)	360 / 360	360 / 360	330 / 330	330 / 330
Stehhöhe im Wohnraum / Lounge-Rundsitzgruppe im Heck (mm)	1980 / 1820	1980 / 1820	1980 / 1820	1980 / 1820
Heckgarage Innenhöhe (mm)	935 / 1140	935 / 1280	1055 / 1140	1150 / 1450
Türbreite / -höhe Heckgarage Beifahrerseite (mm)	1150 x 1280	1150 x 1280	1150 x 1280	1150 x 1280
Türbreite / -höhe Heckgarage Fahrerseite (mm)	1150 x 1280	1150 x 1280	1150 x 1280	1150 x 1280
Techn. zul. Gesamtmasse (kg) <sup>6)</sup>	4.500 / 4.800*	5.000 / 5.400*	5.600 / 5.800	6.700
Masse in fahrbereitem Zustand (kg) <sup>6) 7) 9)</sup>	3.745	4.055	4.105	4.505
Trockengewicht Serienzustand (kg) <sup>8)</sup>	3.530	3.840	3.890	4.290
Anhängelast max. (kg) <sup>10)</sup>	1.800	1.800	3.500	3.500
Maximale Anzahl Sitzplätze im Fahrbetrieb mit 3-Punkt-Gurt Serie / Option <sup>5)</sup>	2 / 4	2 / 4	2 / 4	2 / 4
Schlafplätze Serie / Option	2 / 4	2 / 4	2 / 4	2 / 4
Maße Hubbett (mm)	2000 / 1950 x 2100	2000 / 1950 x 2100	2000 / 1950 x 2100	2000 / 1950 x 2100
Maße Bettumbau Sitzgruppe (mm)	2000 x 1760 / 1120	2000 x 1760 / 1120	2000 x 1760 / 1120	2000 x 1760 / 1120
Kühlschrank Volumen / davon Frosterfach (l)	160 / 30	160 / 30	160 / 30	160 / 30
Heizungssystem	Alde WW	Alde WW	Alde WW	Alde WW
Frischwasservolumen (l)	225	225	225	225
Abwasservolumen (l)	180	180	180	180
Batteriekapazität (Ah Gel)	2 x 80	2 x 80	2 x 80	2 x 80
Steckdosen 230 V / 12 V / USB	4 / 2 / 3	5 / 2 / 4	4 / 2 / 3	5 / 2 / 4
Artikel-Nr.	133000	133010	133500	133510
<b>Listenpreis mit 140 PS inkl. 18% NoVA und 20% MwSt</b>	<b>156.142 €</b>	<b>167.739 €</b>	-	-
<b>Listenpreis mit 160 PS inkl. 24% NoVA und 20% MwSt</b>	<b>165.532 €</b>	<b>177.633 €</b>	-	-
<b>Listenpreis mit 178 PS inkl. 29% NoVA und 20% MwSt</b>	<b>174.185 €</b>	<b>186.706 €</b>	-	-
<b>Listenpreis mit 156 PS inkl. 23% NoVA und 20% MwSt</b>	-	-	<b>180.437 €</b>	<b>203.269 €</b>
<b>Listenpreis mit 210 PS inkl. 32% NoVA und 20% MwSt</b>	-	-	<b>204.093 €</b>	<b>228.362 €</b>

\* Auflastung unter Vorbehalt - bei Druckschluss noch offen, fragen Sie Ihren Handelspartner



Art. Nr.	212130			212140		
Super-Paket	118 kg	Fiat Ducato			Iveco Daily	
		140 PS 20% Mwst. 18% NoVA	160 PS 20% Mwst. 24% NoVA	178 PS 20% Mwst. 29% NoVA	156 PS 23 % NoVA 20% MwSt.	210 PS 32 % NoVA 20% MwSt.
<b>Chassis-Optionen</b>						
Klimaautomatik Fahrerhaus <sup>33)</sup>		2.215	2.311	2.392	1.977	2.101
Tempomat		365	381	394	<b>Serie</b>	<b>Serie</b>
ESP mit Traction Control und Bergabfahrhilfe		<b>Serie</b>	<b>Serie</b>	<b>Serie</b>	841	894
Lenkrad inkl. Option Multifunktionsasten und Lederlenkrad (bei Schaltgetriebe inkl. Leder-Schalthebel)		-	-	-	595	632
Elektrische Feststellbremse		-	-	-	985	1.047
Fahrerhaussitze mit Neigungs- und Höhenverstellung (vorn / hinten)		574	599	620	595	632
Kurbel-Heckstützen zur Wankstabilisierung im Stand		435	454	470	475	505
Armaturenbrettveredelung mit Applikationen in silber		-	-	-	294	313
Armaturenbrettveredelung mit Edelholzapplikation, Lüftungsgitter in bronze		342	357	369	-	-
Ladebooster <sup>47)</sup>		209	218	225	-	-
<b>Aufbau-Optionen</b>						
Busspiegel „Carthago bestview“ mit Fahrerhauseinstiegsbeleuchtung, Busspiegelgehäuse in bicolor schwarz / silber-platin, elektrisch verstellbar		406	424	438	421	447
Aufbautür „Luxus“ mit Dreipunkt- und Zentralverriegelung, inkl. Fernbedienung im Zündschlüssel mit Funktion „coming home“ <sup>17)</sup>		1.728	1.803	1.866	1.791	1.903
Zentralverriegelung für Außenklappen und Rollergerägenklappen (nicht Gaskasten- und Toilettenkassettenklappe)		1.148	1.198	1.240	1.190	1.265
Rollergerägen-Upgrade mit Nadelfilz, Gepäcknetzen, Befestigungssystem		342	357	369	354	377
SOG-Toilettenentlüftung, Entlüftung über Dachkamin		342	357	369	354	377
Wärmetauscher zur Beheizung des Wohnraumes während der Fahrt mittels Motorwärme inkl. Funktion Motorvorwärmung		1.032	1.077	1.114	1.069	1.137
Truma DuoControl CS mit Crash Sensor, Umschaltautomatik und Funktion Eis-Ex		365	381	394	379	402
Carthago 3er Schiffsuhr-Set		313	327	338	324	345
USB-Steckdose im Sideboard Lounge-Rundsitzgruppe im Heck		104	109	113	108	115
Vorbereitung Solaranlage		226	236	244	234	249
Vorbereitung Sat-Anlage		226	236	244	234	249
Vorbereitung Rückfahrkamera (Kamera-Einzellinse)		226	236	244	234	249
Toilette Thetford C260 mit Keramikeinsatz		174	182	188	180	192
Radio / CD / DVD Doppel DIN mit DAB+, Bluetooth, USB, Music-Connect mit Touchscreen im Fahrerhaus inkl. Radiovorbereitung, Dachantenne inkl. 2 Lautsprecher im Fahrerhaus und 4 über Lounge-Rundsitzgruppe im Heck, DVB-T 2 Empfang		1.073	1.119	1.158	1.112	1.182
Carthago Rückfahrkamerasystem mit Kamera-Einzellinse im Heckteil integriert und 7" Farbmonitor seitlich im Armaturenbrett		1.154	1.204	1.246	1.196	1.271
Gesamtpreis Einzeloptionen		13.000	13.565	14.036	14.943	15.883
<b>Paketpreis</b>		<b>8.303</b>	<b>8.664</b>	<b>8.965</b>	<b>10.082</b>	<b>10.717</b>
<b>Ihre Ersparnis</b>		<b>4.697</b>	<b>4.901</b>	<b>5.071</b>	<b>4.861</b>	<b>5.167</b>
210330 <b>AUFPREIS</b> Mediacyber inkl. DAB+ mit Navigation und Reisemobil-Routenführung <sup>19)</sup>		916	956	989	949	1.009
210300 <b>AUFPREIS</b> Rückfahrkamera mit Doppellinse und Shutter an Heckwand anstelle Kamera-Einzellinse		696	726	751	721	766

Art. Nr.	210730	
Paket Küche / Kaffee	12 kg	€ ohne NoVA 20% MwSt.
Spannungswandler 12 V auf 230 V, 1800 Watt, Netzvorrangschaltung		1.704
Kaffeekapselmaschine mit Anschluss-Set inkl. Auszugssystem im Dachschrank in Vertikalwellenform		272
Gesamtpreis Einzeloptionen		1.976
<b>Paketpreis</b>		<b>1.634</b>
<b>Ihre Ersparnis</b>		<b>343</b>

Art. Nr.	210562						
Sat- und TV-Paket	51 kg	€ ohne NoVA 20% MwSt.	140 PS 20% MwSt. 18% NoVA	160 PS 20% MwSt. 24% NoVA	178 PS. 20% MwSt. 29% NoVA	156 PS 20% MwSt. 23% NoVA	210 PS 20% MwSt. 32% NoVA
LED-Flachbildschirm 40" <sup>39)</sup>			2.076	2.166	2.241	2.151	2.286
Elektrischer Auszug für LED-Flachbildschirm 40"			986	1.029	1.064	1.021	1.086
Sat-Anlage Teleco Flatsat Classic 85 mit CI-Slot <sup>12) 23)</sup>			3.351	3.497	3.619	3.473	3.691
Radio mit DAB+ mit CD, Musiksteuerung via USB, App-Connect, inkl. Radiovorbereitung im Wohnbereich Lounge-Rundsitzgruppe im Heck über dem Sideboard (mit autom. Umschaltung auf Aufbauatterie)			684	714	739	709	754
Gesamtpreis Einzeloptionen			7.097	7.406	7.663	7.354	7.817
<b>Paketpreis</b>			<b>5.039</b>	<b>5.258</b>	<b>5.440</b>	<b>5.221</b>	<b>5.550</b>
<b>Ihre Ersparnis</b>			<b>2.058</b>	<b>2.148</b>	<b>2.222</b>	<b>2.133</b>	<b>2.267</b>
210213 <b>AUFPREIS</b> Sat-Anlage Teleco Flatsat Classic 85 mit Skew und Twin LNB für zweiten TV mit CI-Slot <sup>12) 23)</sup>	192						
210217 <b>AUFPREIS</b> Sat-Anlage Oyster Vision 85 mit Skew und Twin LNB für zweiten TV <sup>12) 23)</sup>	292						

Art. Nr.	210585	
Büro- und Fernsehzimmer-Paket (nicht i.V.m. TV-Paket Schlafraum / Fahrerhaus)	14 kg	€ ohne NoVA 20% MwSt.
TV-Halter höhenverstellbar über Wandprofilschiene im Schlafraum / Fahrerhaus inkl. Anschluss-Set		
LED-Flachbildschirm 24" inkl. Lautsprecher <sup>39)</sup>		
Fahrer- und Beifahrersitz drehbar		
Ausziehbare Tischfläche aus Sideboard Beifahrerseite		
Steckdosen-Set 230 V und USB über Sideboard Beifahrerseite		
<b>Paketpreis</b>		<b>2.208</b>
210212 <b>AUFPREIS</b> Sat-Anlage Teleco Flatsat Classic 85 mit Skew und Twin LNB für zweiten TV mit CI-Slot <sup>12) 23)</sup>		2.571
210216 <b>AUFPREIS</b> Sat-Anlage Oyster Vision 85 mit Skew und Twin LNB für zweiten TV <sup>12) 23)</sup>		2.924

Art. Nr.	210583	
TV-Paket Schlafraum / Fahrerhaus (nicht i.V.m. Büro- und Fernsehzimmer-Paket)	14 kg	€ ohne NoVA 20% MwSt.
TV-Halter starr im Schlafraum / Fahrerhaus inkl. Anschluss-Set <sup>36)</sup>		434
LED-Flachbildschirm 24" inkl. Lautsprecher <sup>39)</sup>		1.250
Gesamtpreis Einzeloptionen		1.684
<b>Paketpreis</b>		<b>1.200</b>
<b>Ihre Ersparnis</b>		<b>484</b>
210212 <b>AUFPREIS</b> Sat-Anlage Teleco Flatsat Classic 85 mit Skew und Twin LNB für zweiten TV mit CI-Slot <sup>12) 23)</sup>		2.571
210216 <b>AUFPREIS</b> Sat-Anlage Oyster Vision 85 mit Skew und Twin LNB für zweiten TV <sup>12) 23)</sup>		2.924

Art. Nr.	210840	
Klima-Summer-Paket	90 kg	€ ohne NoVA 20% MwSt.
Dachklimaanlage Truma Aventa Comfort		2.309
Markise Kassette Alu, Tuch grau, maximal mögliche Länge, modellabhängig		2.128
Gesamtpreis Einzeloptionen		4.437
<b>Paketpreis</b>		<b>3.217</b>
<b>Ihre Ersparnis</b>		<b>1.220</b>
210310 <b>AUFPREIS</b> Elektrische Dachmarkise (nicht für Dachmarkise Länge 6,0 m) <sup>43)</sup>		474



Artikel-Nr.	nicht i.V.m. Option	€ ohne NoVA 20% MwSt.	140 PS	160 PS	178 PS	156 PS	210 PS	Mehrgewicht kg	Fiat Ducato		Iveco Daily	
			18 % NoVA 20% MwSt.	24 % NoVA 20% MwSt.	29 % NoVA 20% MwSt.	23 % NoVA 20% MwSt.	32 % NoVA 20% MwSt.		153	153 L	153	153 L
<b>Fahrgestell Fiat Ducato</b>												
310401	Automatikgetriebe 9G-Tronic		4.047	4.223	4.370	4.194	4.458	18	0	0	-	-
310401E	Automatikgetriebe 9G-Tronic für Motorvariante 140 PS inkl. ECO-Pack <sup>49)</sup>		4.407	4.598	4.758	4.566	4.854	19,5	0	0	-	-
330340	16 Zoll Alufelgen Fiat für f40 heavy Chassis		684	714	739	709	754	-10	0	-	-	-
330345	16 Zoll Alufelgen Fiat für f40 heavy Chassis (Doppelachse)		1.148	1.198	1.240	1.190	1.265	-15	-	0	-	-
311816	AL-KO „ACS“ High Performance Federbein Vorderachse		939	980	1.014	973	1.035	3	0	0	-	-
311820	AL-KO „ALC“ Level Controller Hinterachse		1.774	1.851	1.916	1.839	1.954	25	0	-	-	-
330840	AL-KO Air Premium X2, Vollluftfederung an Hinterachse mit Funktion Heben / Senken <sup>13)</sup>		4.117	4.296	4.445	4.266	4.534	45	0	-	-	-
330860	AL-KO Air Premium X2, Vollluftfederung an Hinterachse mit Funktion Heben / Senken (Doppelachse) <sup>13)</sup>		5.642	5.887	6.091	5.846	6.214	60	-	0	-	-
330880	AL-KO Air Premium X4, 4-Kanal Vollluftfederung an Hinter- und Vorderachse mit automatischer Nivellierung <sup>13) 20)</sup>		9.962	10.395	10.756	10.322	10.972	50	0	-	-	-
330900	AL-KO Air Premium X4, 4-Kanal Vollluftfederung an Hinter- und Vorderachse mit automatischer Nivellierung (Doppelachse) <sup>13) 20)</sup>		12.292	12.827	13.272	12.738	13.539	82	-	0	-	-
331341	AL-KO HY4 hydraulische Hubstützenanlage mit autom. Nivellierung vorn und hinten <sup>46) 48)</sup>	7.250						70	0	0	-	-
311400	Anhängerkupplung		1.913	1.997	2.066	1.983	2.108	60	-	0	-	-
311430	Anhängerkupplung		2.285	2.384	2.467	2.367	2.516	50	0	-	-	-
310630	Lenkrad und Schaltknäuf in Leder (Serie bei Fiat Ducato 2,3 l 178 PS)		319	333	344	330	351	-	0	0	-	-
310632	Multifunktionslenkrad (Radiofernbedienung über Steuer-tasten am Lenkrad / nur i.V.m. Radio oder Mediacenter)		226	236	244	234	249	0,5	0	0	-	-
<b>Fahrgestell Iveco Daily</b>												
310012	Auflastung Serienchassis 50C von 5,6 t auf 5,8 t inkl. Leichtmetallfelgen (Vorderachslast 2,3 t) <sup>24)</sup>		3.467	3.618	3.744	3.593	3.819	-	-	-	0	-
310620	Differenzialsperre Hinterachse		1.078	1.125	1.164	1.118	1.188	15	-	-	0	0
331440	Anhängerkupplung (Anhängelast max. 3.300 kg bei 50 C)		2.285	2.384	2.467	2.367	2.516	50	-	-	0	0
331340	Hydraulische 4-Kanal Hubstützenanlage mit automatischer Nivellierung <sup>40) 46) 48)</sup>	610060	7.855					130	-	-	0	0
410010	Einstiegsstufe Fahrerhaustüreinstieg elektrisch ein- und ausfahrbar <sup>34)</sup>		499					5	-	-	0	0
330600E	50 C: Basisfahrzeug-Komfort-Paket (empfohlen!) <sup>24)</sup> - Spurverbreiterung Vorder- und Hinterachse - Zusatzluftfederung Vorderachse / Vollluftfederung mit Heben / Senken Hinterachse - Leichtmetallfelgen Vorderachse mit Bereifung 235/65 R 16C							65	-	-	0	-
330605E	65 C: Basisfahrzeug-Komfort-Paket (empfohlen!) <sup>24)</sup> - Spurverbreiterung Vorderachse - Zusatzluftfederung Vorderachse / Vollluftfederung mit Heben / Senken Hinterachse - Leichtmetallfelgen Vorderachse							65	-	-	-	0
<b>Weitere Chassisoptionen</b>												
330070	Sitzheizung Fahrerhaus (Fahrer- / Beifahrersitz)		800	835	864	829	881	2	0	0	0	0
331200	Statisches Kurvenlicht mit Dualfunktion Nebelscheinwerfer		690	720	745	715	760	4	0	0	0	0
331610	Hauptscheinwerfer in LED-Technologie		1.148	1.198	1.240	1.190	1.265	-	0	0	0	0
<b>Aufbau außen</b>												
410150	Zusätzliche Sicherheitsschlösser in Fahrerhaustür und Aufbau-tür	575						2	0	0	0	0
410260	Außenfarbkonzept „silverline“ (Fahrerhaus und Aufbau in silber) <sup>21)</sup>		3.699	3.860	3.994	3.833	4.075	1	0	0	0	0
410580	Dachmarkise Kassette Alu, Tuch grau, Länge: 5,0 m	1.709						50	0	0	0	0

○ = Sonderausstattung X = Serienausstattung - = nicht möglich ● = im Paket enthalten

Artikel-Nr.		nicht i.V.m. Option	€ ohne NoVA 20% MwSt.	140 PS 18 % NoVA 20% MwSt.	160 PS 24 % NoVA 20% MwSt.	178 PS 29 % NoVA 20% MwSt.	156 PS 23 % NoVA 20% MwSt.	210 PS 32 % NoVA 20% MwSt.	Mehrge- wicht kg	153	153 L	153	153 L
										Fiat Ducato	Iveco Daily		
<b>Aufbau außen</b>													
410620	Elektrische Dachmarkise (230 V) Kassette Alu, Tuch grau, Länge: 5,0 m <sup>43)</sup>		2.188						55	○	○	○	○
410601	Dachmarkise Kassette Alu, Tuch grau, Länge: 5,5 m		1.926						55	●	○	●	○
410640	Elektrische Dachmarkise (230 V) Kassette Alu, Tuch grau, Länge: 5,5 m <sup>43)</sup>		2.410						60	-	○	-	○
410670	Dachmarkise Kassette Alu, Tuch grau, Länge: 6,0 m		2.128						60	-	●	-	●
410690	LED-Lichtband an Dachmarkise		303						5	○	○	○	○
410660	Isoliermatte Front- und Seitenscheiben außen		398						10	○	○	○	○
410710	Doppelboden-Stauraumauszugsystem mit vier Transportboxen		696						20	○	○	○	○
410786	Dachluke Midi-Heki anstelle Mini-Heki über absenkba-rem Einzelbett		277						2	○	○	○	○
<b>Elektrik</b>													
510040	Dritte Aufbauatterie Gel, Gesamt: 3 x 80 Ah mit Ladege-räten 2 x 16 A = 32 A		575						25	○	○	○	○
210151	Autarkiepaket 1: Lithium-Ionen-Batterie 90 Ah inkl. Bat-teriecomputer, 1 x 135 W Solaranlage <sup>12) 55)</sup>		3.318						-22,5	○	○	○	○
210152	Autarkiepaket 2: Lithium-Ionen-Batterie 90 Ah inkl. Bat-teriecomputer, 2 x 135 W Solaranlage <sup>12) 55)</sup>		4.225						-7,5	○	○	○	○
210251	Autarkiepaket Plus 1: 2 x Lithium-Ionen-Batterie 90 Ah, insgesamt 180 Ah, inkl. Batteriecomputer 1 x 135 W Solaranlage <sup>12) 55)</sup>		5.637						-10	○	○	○	○
210252	Autarkiepaket Plus 2: 2 x Lithium-Ionen-Batterie 90 Ah, insgesamt 180 Ah, inkl. Batteriecomputer, 2 x 135 W Solaranlage <sup>12) 55)</sup>		6.545						5	○	○	○	○
510081	Solaranlage: 2 x 100 Watt <sup>12)</sup>		2.007						20	○	○	○	○
510101	Solaranlage: 1 x 135 Watt <sup>12)</sup>		1.402						15	○	○	○	○
510121	Solaranlage: 2 x 135 Watt <sup>12)</sup>		2.410						30	○	○	○	○
510180	Spannungswandler 12 V auf 230 V, 1.800 W mit Netzvor-schaltung		1.704						10	●	●	●	●
510221	Zusatzsteckdose: 12 V Dachstaukasten Lounge-Rundsitz-gruppe im Heck		91						0,5	○	○	○	○
510241	Zusatzsteckdose: 230 V Dachstaukasten Lounge-Rund-sitzgruppe im Heck		106						0,5	○	○	○	○
510201	Alarmanlage Carthago Security (Ultraschallsensoren Wohnraum, Tür- und Rollergaragenkontaktschalter, Pani-kalarmfunktion, Aktivierung Fahrzeugblinker, Gassensor KO-Gas - Propan / Butan-Gas) <sup>35)</sup>			922	962	995	955	1.015	5	○	○	○	○
510212	Truma iNet-System zur Fernsteuerung der Heizung, Klimaanlage (Option - wenn kompatibel) inkl. zwei Truma LevelControl-Sensoren (Abrufen Gasfüllstand) App-ge-steuert		736						1	○	○	○	○
510500	Elektrische Frontscheibenheizung mit Zeitsteuerung			864	902	933	895	952	-	○	○	○	○
<b>Gas / Wasser / Sonstiges</b>													
610021	Gasfilter für Truma DuoControl CS		267						1	○	○	○	○
610120	Gas-Außenanschluss hinter Doppelboden-Außenstau-raum Beifahrerseite		232						5	○	○	○	○
610060	Gasfesttank, mit Eis-Ex-Reglerbeheizung, 60 l Inhalt <sup>40) 46)</sup>	331340	1.795						50	-	-	○	○
610241	Toilette Thetford mit Umpumpsystem und Fäkaltank, Tankvolumen: Kassette 13 l zzgl. Fäkaltank 80 l <sup>16)</sup>	610400	1.306						30	○	○	○	○
610400	Zusätzliche Toilettenkassette inkl. Halterung	610241	292						5	○	○	○	○
610500	Aluriffelblechboden für Rollergarage		146						20	○	○	○	○
610520	Tresor (Montage im Doppelboden, modellabhängig)		418						10	○	○	○	○
<b>Küche / Geräte</b>													
550020	Küchenarbeitsplatte in hochwertigem Corian, fugenlos gearbeitet		1.250						10	○	○	○	○
550080	Tec-Tower Kühlschrankkombination 160 l mit sep. Gefrierfach und Gasbackofen		797						20	○	○	○	○
550082	Tec-Tower Kühlschrankkombination 160 l mit sep. Gefrierfach und Gasbackofen mit Grill		897						20	○	○	○	○
550287	Kaffeekapselmaschine mit Anschluss-Set inkl. Auszugsys-tem im Dachstauschrank Vertikalwelle Küche		272						2	●	●	●	●

○ = Sonderausstattung X = Serienausstattung - = nicht möglich ● = im Paket enthalten



Artikel-Nr.	nicht i.V.m. Option	€ ohne NoVA 20% MwSt.	140 PS 18 % NoVA 20% MwSt.	160 PS 24 % NoVA 20% MwSt.	178 PS 29 % NoVA 20% MwSt.	156 PS 23 % NoVA 20% MwSt.	210 PS 32 % NoVA 20% MwSt.	Mehrgewicht kg	153	153 L	153	153 L
									Fiat Ducato	Iveco Daily		
<b>Heizung / Klima</b>												
650020	Alde: beheizbare Fußbodenmatte Fahrerhaus	545						10	○	○	-	-
650260	Dachklimaanlage Truma Aventa Comfort	2.309						30	●	●	●	●
650066	Beheizte Handtuchstange in Chrom im Waschraum	292						5	○	○	○	○
650160	Warmwasser-Kraftstoffzusatzheizung Webasto inkl. Funktion Motorvorwärmung		2.290	2.390	2.473	2.373	2.523	10	○	○	○	○
<b>Multimedia</b>												
710084	Mediacenter Fahrerhaus mit DAB+, Navigationsfunktion und Reisemobil-Routenführung <sup>19)</sup>		1.566	1.634	1.690	1.622	1.724	12	○	○	○	○
710027	Radio mit DAB+ mit CD, Musiksteuerung via USB, App-Connect, inkl. Radiovorbereitung im Wohnbereich Lounge-Rundsitzgruppe im Heck über dem Sideboard (mit autom. Umschaltung auf Aufbauakustik)		684	714	739	709	754	3	●	●	●	●
710180	Carthago Rückfahrkamerasystem, Doppellinse und Shutter an Heckwand inkl. 7" Farbmonitor seitlich im Armaturenbrett		1.850	1.930	1.997	1.917	2.037	7	○	○	○	○
710505	LED-Flachbildschirm 40" inkl. elektrischem Auszugssystem (nur i.V.m. Radio in Lounge-Rundsitzgruppe im Heck) <sup>39)</sup>	2.662						18	●	●	●	●
710461	Zusätzlicher TV-Anschluss im Schlafbereich / Fahrerhaus auf der Fahrerseite inkl. Anschluss-Set <sup>36)</sup>	292						3	●	●	●	●
710475	LED-Flachbildschirm 24" inkl. Lautsprecher für Schlafbereich in den Möbelbau integriert (nur i.V.m. TV-Halter und Anschluss Set) <sup>39)</sup>	1.250						10	●	●	●	●
710476	TV-Halter starr höhenverstellbar im Schlafraum inkl. Anschluss-Set <sup>36)</sup>	434						3	●	●	●	●
710575	Service-Kamera am Ablaufrohr Abwassertank mit Anzeige über Doppel-DIN Monitor im Armaturenbrett (nur i.V.m. Radio, Mediacenter oder Rückfahrkamera)		452	472	488	469	498	2	○	○	○	○
<b>Sat-Anlagen</b>												
750041	SAT-Anlage Teleco Flatsat Classic 85 mit CI-Slot <sup>12) 23)</sup>	2.914						28	●	●	●	●
750046	SAT-Anlage Teleco Flatsat Classic 85 mit Skew und Twin LNB für zweiten TV <sup>12) 23)</sup>	3.116						30	○	○	○	○
750065	SAT-Anlage Oyster 85 HD TV: TV Empfang über 85er Spiegel mit CI-Slot <sup>12) 23)</sup>	3.116						30	○	○	○	○
750086	SAT-Anlage Oyster Vision 85 mit Skew und Twin LNB für zweiten TV <sup>12) 23)</sup>	3.519						37	○	○	○	○
<b>Interieur</b>												
810140	Teppichboden, herausnehmbar, im Fahrerhaus und Wohnraum	449						10	○	○	○	○
810652	Elektrisch ausfahrbare Fernsehliege	897						-	○	○	○	○
810653	Relax-Kopfstützen jeweils für die beiden Fernsehplätze in der Lounge-Rundsitzgruppe im Heck	292						2	○	○	○	○
810581	Umbau Lounge-Rundsitzgruppe im Heck zur Schlafmöglichkeit inkl. absenkbarem Tischfuß und Zusatzpolster	479						1	○	○	○	○
810650	3. & 4. Sitzplatz in Lounge-Rundsitzgruppe im Heck an der Heckwand zur Fahrtrichtung inkl. Kopfsützen <sup>5)</sup>		1.136	1.186	1.227	1.178	1.252	10	○	○	○	○
<b>Wohnraumstoffe</b>												
850040	Venezia - Antara-Stoff-Kombination	<b>Serie</b>	<b>Serie</b>	<b>Serie</b>	<b>Serie</b>	<b>Serie</b>	<b>Serie</b>	-	X	X	X	X
850080	Barcelona - Antara-Stoff-Kombination	<b>Serie</b>	<b>Serie</b>	<b>Serie</b>	<b>Serie</b>	<b>Serie</b>	<b>Serie</b>	-	X	X	X	X
850120	Toulouse - Antara-Stoff-Kombination	<b>Serie</b>	<b>Serie</b>	<b>Serie</b>	<b>Serie</b>	<b>Serie</b>	<b>Serie</b>	-	X	X	X	X
850180	Teilleder Macchiato - Leder-Stoff-Kombination	1.301						7	○	○	○	○
850200	Teilleder Savannah - Leder-Stoff-Kombination	1.301						7	○	○	○	○
850222	Teilleder Elfenbein - Leder-Stoff-Kombination	1.301						7	○	○	○	○
850242	Leder Elfenbein	3.217						10	○	○	○	○
850291	Leder Sand	3.217						10	○	○	○	○
850296	Leder Macchiato	3.217						10	○	○	○	○
850265	Leder Bicolor Stone	3.318						10	○	○	○	○
850501	Carthago Schlafwelt & Deko-Set bestehend aus: Ein oder drei Dekokissen (modellabhängig), einer Jacquard-Wohndecke mit eingewebtem Carthago Logo und einem Spannbettlaken-Set passgenau für den jeweiligen Grundriss	353						7	○	○	○	○

○ = Sonderausstattung X = Serienausstattung -- = nicht möglich ● = im Paket enthalten

- 1) Fahrzeug-Gesamtlänge entspricht dem Maß zwischen Frontschürze und Heckabschluss.
- 2) Fahrzeug-Gesamtbreite entspricht dem Maß von Außenwand zu Außenwand (Radläufe seitlich ca.: + 100 mm).
- 3) Höhe ändert sich bei Einbau von gewissen Zubehöroptionen. Die Fahrzeughöhe bei Chassis Fiat light / heavy / Doppelachse kann um 50 mm differieren.
- 4) Bei Option 5. Sitzplatz entfällt bei den Modellen e-line I 50 LE, I 50 LE DA, I 51 LE, I 51 LE DA, I 51 QB, I 51 QB DA und s-plus I 50 LE, I 52 QB das Wohnraumfenster auf der Beifahrerseite.
- 5) Die angegebene Personenzahl ist gewichts- und achslastabhängig. Sie kann sich bei Einbau von Zubehör und Sonderausstattung reduzieren. Die angegebene Anzahl bezieht sich auf ein Fahrzeuggewicht in Serienzustand und gibt die maximale Anzahl Personen wieder, die während der Fahrt einen Sitzplatz finden. Je nach Modell nur durch Gewichtsauflastung erreichbar. Die technisch zulässige Gesamtmasse sowie die Achslasten dürfen nicht überschritten werden. Bei Option 5. Sitzplatz: Doppelboden-Durchladestauraum leicht eingeschränkt.
- 6) Die Zuladung ist grundsätzlich abhängig von der Masse in fahrbereitem Zustand. Sie reduziert sich durch den Einbau von Zubehör / Sonderausstattungen. Außerdem setzt sie eine entsprechende, achslastabhängige Lastverteilung voraus.
- 7) Die Masse in fahrbereitem Zustand ist durch die Verordnung (EU) Nr. 1230 / 2012 inkl. Grundausstattung (Fahrer 75 kg, 90 % Kraftstoff, 20 l (ab chic e-line: 50 l) Frischwasser, 1 Gasflasche Alu und elektr. Anschlusskabel) in Serienausstattung definiert. Die Masse in fahrbereitem Zustand ändert sich durch den Einbau von Zubehör und Sonderausstattung.
- 8) Das Trockengewicht gibt das Fahrzeuggewicht in Serienausstattung ohne Fahrer, Kraftstoff, Frischwasser und Gasflasche, sowie elektr. Anschlusskabel wieder.
- 9) Abweichungen bei den Gewichtsangaben im Rahmen von 5 % Toleranz sind möglich und zulässig.
- 10) Die maximale Anhängelast ist abhängig vom Gesamtgewicht des Fahrzeuges. Bei Chassisvariante Fiat Ducato f40 heavy reduziert sich die Anhängelast auf 1800 kg. Die Anhängelast ist grundsätzlich abhängig vom Zuggesamtgewicht: Fiat Ducato AL-KO 6.000 kg und Mercedes-Benz Sprinter AL-KO 5.880 kg.
- 11) Soweit ein Beifahrerairbag vorhanden ist, ist es nicht erlaubt, Kindersitze mit Rückhaltesystem auf dem Beifahrersitz zu befestigen.
- 12) Montagemöglichkeit abhängig von der Dachflächenbelegung.
- 13) Die Absenkung der Luftfederung an der Hinterachse kann, bei gleichzeitig ausgefahrenen Heckstützen, zu Beschädigungen an der Fahrzeugkarosserie führen.
- 14) Bei der Baureihe chic c-line entfällt bei dieser Option der serienmäßige Dachlüfter.
- 15) I.V.m. Option 5. Gurtplatz mit Drei-Punkt-Gurt in Modellen mit Seitensitzbank auf Beifahrerseite, bei chic e-line: Entfall Wohnraumfenster oberhalb Seitensitzbank (bei XL-Modellen kein Entfall).
- 16) Thetford Herstellerhinweis: Für einen einwandfreien Abbau der Fäkalien und das Funktionieren des Fäkalien-Umpumpsystems ist es wichtig, dass Thetford-Sanitärzusätze und Aqua Soft Toilettenpapier benutzt werden. Bei Option Umpumpsystem entfällt die SOG-Toilettenlüftung, Entlüftung über Dachkamin. Toilettenlüftung erfolgt über das Bodenventil der Kassette am Unterboden des Fahrzeuges.
- 17) Funktion „coming home“: Aktivierung der Vorzeltleuchte / Fahrerhaustürbeleuchtung über Fernbedienung im Hauptschlüssel, mit automatischer Abschaltverzögerung; Zentralverriegelung umfasst Fahrerhaus- sowie Aufbau-tür.
- 18) Designbarschrank mit Aufnahme für jeweils drei Carthago Wein- / und Longdrinkgläser
- 19) Mediacyber mit Touchscreen, DVD Laufwerk, zwei USB-Anschlüssen, Freisprecheinrichtung für Telefon über Bluetooth, (Teilintegriert: Monitorfunktion für optionale Rückfahrkamera).
- 20) Die Gesamthöhe des Fahrzeuges erhöht sich um 30 mm
- 21) Dachflächen zur Vermeidung ungünstiger Wärmeeinflüsse in GFK weiß. Die Oberfläche des GFK entspricht in seiner Güte nicht einem lackierten Außenblech.
- 23) Aufbauhöhe Dach Teleco ca. 190 mm, Oyster ca. 220 mm.
- 24) Radzierblenden Hinterachse optisch passend zu Leichtmetallfelgen Vorderachse.
- 25) Maße Backofen im Küchenblock (in mm): Höhe 307 x Breite 527 x Tiefe 409.
- 27) Hinweis bei XL-Modellen: Sitzpolster dreiteilig, nicht ausziehbar.
- 28) Die Achslasten betragen: Vorderachse - 2.250 kg / Hinterachse - 2.700 kg.
- 29) Die Achslasten betragen: Vorderachse - 2.300 kg / Hinterachse - 2.700 kg.
- 30) Die Achslasten betragen: Vorderachse - 2.300 kg / Hinterachse - 2 x 1.600 kg.
- 31) Die Chassisvariante 65 C verfügt über einen verstärkten Rahmen, Auflastung auf 6,7 t zul. Gesamtgewicht (6,5 t oder 6,7 t bei Druckschluss noch offen)
- 33) Bei ungünstigen Bedingungen kann eine manuelle Nachregelung der Klimaanlage erforderlich sein.
- 34) Rechtlich vorgeschriebene Pflichtoption bei Chassisvariante 65C.
- 35) Die versicherungsrechtliche Anerkennung der Alarmanlage ist länderspezifisch unterschiedlich geregelt und kann herstellenseitig nicht garantiert werden.
- 36) Koaxial-Kabel, Antennendose, 12 V-Dose.
- 37) Es entfallen Schubladen im Küchenunterschrank (Anzahl modellabhängig).
- 39) TV der Top Linie SL mit Receiver DVB-T2 Tuner (inkl. USB, HDMI, Full-HD).
- 40) Optionen Gasefesttank und hydraulische Hubsitzanlage können nicht zusammen bestellt werden - Ausnahme Modelle s-plus 61 XL LE, 64 XL QB, liner-for-two Iveco 53 L ab Oktober 2019 lieferbar.
- 41) Durch das Sicherheitsfeature ESP wird die Höchstgeschwindigkeit auf 110 km / h limitiert.
- 42) Bei Wahl Option Pedelec-Rollergarage ändert sich das Abwassertankvolumen bei c-tourer / c-line auf 110 Liter, beim c-line das Frischwasservolumen auf 160 l, Reduktion der Zuladung in der Rollergarage um 100 kg.
- 43) Hinweis: zur Nutzung im eigenen Bordnetz (ohne Landstrom) ist ein Wechselrichter erforderlich.
- 45) Position: Wohnsitzgruppe, Schlafzimmer Heckdachschränk, Rollergarage.
- 46) Bei der Option entfällt der serienmäßige Doppelbodenaußenstauraum hinter der Aufbau-tür (betrifft nicht die Modelle XL).
- 47) Der Ladebooster beschleunigt die Aufladung der Fahrzeug- und Aufbau-batterie.
- 48) I.V.m. Option HY4 hydraulische Hubsitzanlage entfallen die mechanischen Hubsitzstützen.
- 49) ECO-Pack: Stop & Start System. Verringerung der Schadstoffemissionen. Elektronisch gesteuerte Kraftstoffpumpe sorgt für höhere Verbrennungseffizienz, da der Kraftstoff nicht erhitzt wird.
- 51) Hochmodernes Multimediasytem mit 7“ oder 10,25“ Display, Bluetooth Konnektivität mit Audio-Streaming und Freisprechfunktion, Smartphone-Integration über Android Auto oder Apple CarPlay, USB-Schnittstelle zur Anbindung portabler Geräte – weitere Informationen finden Sie unter [www.carthago.com](http://www.carthago.com).
- 53) Bei Wahl der Option „Entfall Hubbett“ oder „Sky Dream Comfort“ ist das Schiffsuhren-Set im Dachstaukasten Fahrerhaus integriert.
- 54) Die gelieferte Dachantenne bei der Variante Mercedes-Benz beinhaltet zusätzlich die Funktion GPS.
- 55) Die Option Lithium-Ionen-Batterie ersetzt die serienmäßige(n) Gel Batterie(n).

## Allgemeine Hinweise

- Die ausgewiesenen Preisangaben sind inkl. gesetzlich gültiger MwSt. von 19% und Vorracht ab Werk
- Fahrzeuge sind z.T. mit Sonderausstattungen abgebildet, die gegen Mehrpreis erhältlich sind
- Änderungen in Preis, Konstruktion und Ausstattung sowie Irrtümer behalten wir uns vor. Die Angaben über Lieferumfang, Aussehen und Leistung entsprechen den zum Zeitpunkt der Drucklegung vorhandenen Kenntnissen
- Sollten während der Saison Produktbezeichnungen durch unsere Lieferanten geändert werden, so behalten wir uns die Lieferung eines gleichwertigen Teiletyps vor
- Preis-, Maß- und Gewichtsangaben unter Vorbehalt. Es gilt der jeweils zum Lieferzeitpunkt aktuelle Mehrwertsteuerabzug in gesetzlicher Höhe. Sämtliche Preise sind unverbindliche Preisempfehlungen ab Werk. Bei Preisanpassungen durch Zulieferer oder Basisfahrzeughersteller ändern sich die Preise entsprechend
- Gewichtsangaben sind ca.-Angaben. Abweichungen bei den Gewichtsangaben im Rahmen von 5 % sind möglich und zulässig
- Generell erhöhen Sonderausstattungen das Leergewicht und reduzieren die verbleibende Restzuladung
- Durch den Einbau von Zubehöroptionen kann Stauraum verloren gehen
- Die Montage von Solar- und Sat-Anlagen ist abhängig von der Dachflächenbelegung
- Jede Änderung des werksseitigen Zustandes Ihres Fahrzeuges kann zu einer Beeinträchtigung der Fahr- und Verkehrssicherheit führen
- Jede Bauartveränderung am Fahrzeug führt zum Ausschluss von Haftungsansprüchen. Das Gleiche gilt, falls kundenseitige Veränderungen im Hinblick auf die Lackierung / Farbgebung von Karosserieteilen vorgenommen werden

- Einige Sonderausstattungen können nicht in allen Modellgrundrissen eingebaut werden. Über den Einbau und technische Details für Ihr gewünschtes Modell informieren Sie gerne Ihr Carthago Handelspartner
- Preise für Zubehöroptionen gelten für den Einbau ab Werk (nicht für Nachrüstung). Die Disposition muss fristgerecht vor Einlauf des Fahrzeuges in die Produktion erfolgen! Informationen hierzu erhalten Sie direkt von Ihrem Carthago Handelspartner
- Abweichungen in Struktur und Farbe gegenüber den abgebildeten Einrichtungsgegenständen bleiben vorbehalten, soweit sie in der Natur der verwendeten Materialien liegen bzw. handelsüblich sind. Gleiches gilt für technische Änderungen am Fahrzeug, soweit die Produktqualität insgesamt gleichwertig bleibt oder verbessert und der Verwendungszweck nicht beeinträchtigt wird
- Hin und wieder kann es vorkommen, dass es durch qualitativ minderwertige Kleidungsstücke zum Abfärben der Textilien auf die Sitzbezüge kommt. Dies bedeutet die Sitzbezüge verfärben sich bzw. die Textilien färben ab. Für derartige Verfärbungen können wir keine Haftung übernehmen
- Wir empfehlen grundsätzlich die Verwendung von Carthago Zubehörteilen sowie Einbau ab Werk. Für Schäden, die durch nicht von Carthago freigegebene Produkte oder durch nicht zulässige Änderung eintreten, kann werksseitig keine Haftung übernommen werden. Das trifft insbesondere auch auf den Anbau von Teilen durch nicht von Carthago autorisierte Werkstätten zu. Lassen Sie deshalb Reparaturen oder Nachrüstungen nur beim autorisierten Carthago Handelspartner durchführen und bestehen Sie auf original Carthago Zubehörteile
- Die eingebaute Wasserversorgungsanlage entspricht dem Stand der Technik DIN 2001-2





## Medizinisch empfohlenes, punktelastisches Schlafsystem „Carawinx“ und Qualitäts-Matratze

Nach der Erfindung des Lattenrosts ist das „Carawinx“ System die zweite Revolution in der Welt des Schlafkomforts. Das intelligente Zusammenspiel von Federelement, stabiler Querleiste und Flügel bilden die Grundlage für einen Liegekomfort der seinesgleichen im Markt sucht. Die Flügel sind so konstruiert, dass sie sich durch ihre Flexibilität in alle Richtungen ideal der Körperkontur anpassen. Durch die Vielzahl an Auflagepunkten wird der gesamte Körper ergonomisch gelagert und die Wirbelsäule angenehm entlastet. In Kombination mit der hochwertigen 7-Zonen-Qualitäts-Kaltschaummatratze, die ausgezeichnete Komfoteigenschaften aufweist, erfolgt quasi eine „automatische“ Anpassung an den ruhenden Körper.



## Wasserversorgung über wartungsarmes und zuverlässiges Druckwasserpumpensystem

Im Vergleich zur herkömmlichen Tauchpumpe, die direkt im Wassertank verbaut wird, liegt die Druckwasserpumpe außerhalb des Wassertanks, wo sie das Wasser mithilfe von Ansaugdruck zu den Versorgungsstellen leitet. Großer Vorteil der Druckwasserpumpe sind die verschiedenen Ausgänge, mit denen mehrere Verbraucher gleichzeitig angeschlossen werden können. Außerdem profitieren Sie von einer höheren Förderleistung bzw. dem höheren Wasserdruck als auch von der höheren Lebensdauer. Mit einer Druckwasserpumpe ist der Einsatz von haushaltsüblichen Brausearmaturen kein Problem. Sowohl beim Anlaufen als auch beim Schließen des Wasserhahns bleibt die Pumpe leise ohne zu rattern und ist zudem unempfindlich bei einem Trockenlauf.



## Truma DuoControl CS mit Crash Sensor, Umschaltautomatik und Funktion Eis-Ex

Die Truma DuoControl CS ist ein Sicherheits-Gasdruckregler mit Crashsensor für zwei Gasflaschen. An den Gasdruckregler DuoControl CS können zwei Gasflaschen angeschlossen werden. Ist die Betriebsflasche leer, schaltet die Anlage automatisch auf die Reserveflasche um. Dank des integrierten Crashsensors eignet sich die DuoControl CS optimal für den sicheren Betrieb gasbetriebener Geräte während der Fahrt. Der Crashsensor reagiert z. B. bei einem Unfall schon bei einer geringen Aufprallgeschwindigkeit von 15 bis 20 km/h. Die Gaszufuhr wird dann sofort unterbrochen, bevor Schäden an Leitungen und Geräten entstehen können. Das bedeutet: entspanntes Ankommen, ein wohliges Gefühl und Sicherheit für alle.

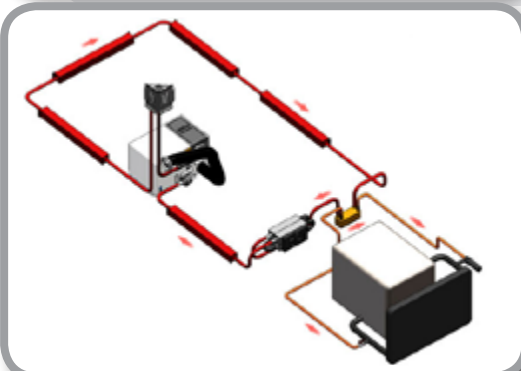

## Alde-Wärmetauscher

Mit dem Wärmetauscher in Kombination mit dem Zentralheizungssystem von Alde (optional) kann die Kühlanlage des Fahrzeugmotors für die Heizung des Wohnraums genutzt werden. Dazu muss lediglich die gewünschte Raumtemperatur auf dem Raumthermostaten eingestellt und die Umwälzpumpe des Heizsystems gestartet werden.

Mit einer Umwälzpumpe des Basisfahrzeugs kann die Heizung auch in umgekehrte Richtung arbeiten. In diesem Fall fungiert die Aufbauheizung als Motorvorwärmung, das Zentralheizungssystem erwärmt dabei das Kühlsystem des Fahrzeugmotors.



## Service-Kamera am Ablaufrohr Abwassertank

Mithilfe einer auf der Fahrzeugunterseite angebrachten Service-Kamera kann der Fahrer das Fahrzeug direkt über den Abwasserschacht lenken, ohne dass er oder der Beifahrer das Fahrzeug verlassen muss. Sie sorgt so für ein sicheres, sauberes und vor allem einfaches Entleeren des Abwassers / Grauwassers.

Der Vorgang kann über eine zentrale Anzeige im Doppel-DIN Monitor des Radios bzw. über den Monitor der Rückfahrkamera mitverfolgt werden.



### Dometic Waeco - Rückfahrkamera mit Doppellinse und Shutter an der Heckwand

Eine kompakte Farb-Doppelkamera mit CMOS-Bildsensor sorgt für den optimalen Durch- bzw. Rückblick während der Fahrt und bietet eine Reihe an praktischen Eigenschaften für den Alltag im Reisemobil der Premiumklasse. Dazu gehören beispielsweise der 140° Bildwinkel diagonal für Rückfahr- sowie 46° Bildwinkel für die Fernsichtkamera. Außerdem verfügt dieses Modell über eine motorbetriebene Schutzklappe, einen erweiterten Temperaturbereich von -30 °C bis 70 °C und ein separates LED-Fenster (keine Blendung bei Nachtsicht). Beim Rückwärtsfahren helfen sowohl die Anzeige von Abstandsmarken (3 Linien) auf dem Monitor sowie das in die Kamera integrierte Mikrofon.



### Truma Aventa Comfort - Leistungsstarke Dachklimaanlage mit integrierter Wärmepumpe

Die Aventa Comfort Dachklimaanlage kombiniert zwei leistungsstarke und effiziente Geräte: Ein komfortables Klimasystem, das den Innenraum an heißen Tagen kraftvoll kühlt und entfeuchtet als auch ein Heizsystem, mit dem die Truma Aventa Comfort auch als Wärmequelle für die Übergangszeit dienen kann. Der Heizbetrieb über eine Wärmepumpe ist dabei besonders energiesparend. Der Luftverteiler lässt sich individuell einstellen und verteilt die Luft gleichmäßig und zugfrei im Innenraum. Besonders hervorzuheben sind dabei:

Die starke Kühlung und besonders große Luftleistung mit 2400 W

Die Sleep-Funktion für eine leise Kühlung

Die Praktische Timer-Funktion



### Hauptscheinwerfer in LED-Technologie

Glühlampenwechsel gehören ab sofort der Vergangenheit an. Die verbauten Module unserer LED-Hauptscheinwerfer sind ohne Lüfter konstruiert, da durch passive Kühlung eine betrieboptimale Thermik und Wartungsfreiheit gewährleistet ist. Zusätzlich profitieren Sie vom geringeren Kraftstoffverbrauch und Reduzierung des CO<sub>2</sub>-Ausstoßes aufgrund geringerer Leistungsaufnahme von max. 20 Watt im Fernlicht. Wussten Sie, dass LED-Scheinwerfer nachweislich die Sicherheit erhöhen? Durch die tageslichtähnliche Ausleuchtung sieht der Fahrer wesentlich besser und ermüdet nicht so schnell.



### Carthago Security Alarmanlage mit Ultraschallsensoren und Gaswarner

Die Carthago Security Alarmanlage schützt bestmöglich vor ungebetenen Gästen und Einbrechern im Urlaub: Sie beinhaltet eine Innenraumüberwachung mittels Ultraschallsensoren sowie einen Schalter zur Aktivierung und Deaktivierung. Mittels Reedkontakten sind die Rollgarage (auf Fahrer- und Beifahrerseite), die Fahrer- und Aufbau- sowie Stauraumklappen (auf Fahrer- und Beifahrerseite) überwacht. Die Motorhaube wird durch einen Türkontaktschalter überwacht. Die Sirene, die bei einem Alarm oder Panikalarm, welcher mithilfe eines Handsenders ausgelöst werden kann beinhaltet eine Notstromversorgung. Zusätzlich werden mithilfe eines Gas- und Zusatzsensors Propan / Butan und Narkosegase zuverlässig erkannt. Weitere Funktionen sind die Ansteuerung der fahrzeugeigenen Zentralverriegelung und eine 1-fach Wegfahrsperrung. Aktiviert bzw. deaktiviert wird das Alarmsystem über eine Funkfernbedienung.

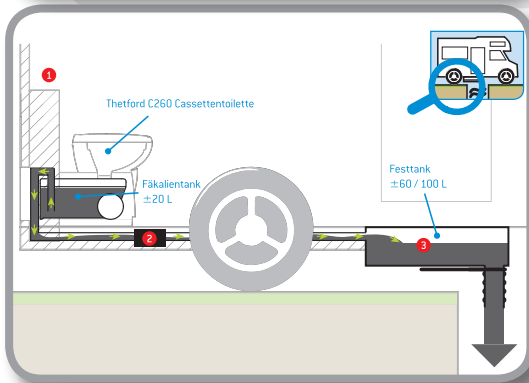

### Thetford Umpumpsystem mit Fäkalitank und Toilettenkassette

Mit dem Carthago Umpumpsystem mit separatem Fäkalitank, einem Fassungsvermögen von 120 l bis 200 l (modellabhängig) und einer 13 l Toilettenkassette erlangen Sie absolute Flexibilität und Autarkie auf Ihren Reisen. Über einen einfachen Knopfdruck aktivieren Sie eine leistungsstarke Pumpe, die die Fäkalien aus der Toilettenkassette in den größeren Fäkalitank befördert. Die Pumpe nutzt dafür das Grauwasser Ihres Tanks. Sie entscheiden, ob Sie die Toilettenkassette direkt vor Ort entsorgen oder die Fäkalien einfach in den dafür vorgesehenen Tank umpumpen.

Höchste Autarkie durch großes Fäkalitankvolumen. Bis zu 10 Tage unterwegs ohne Entsorgungsstation sind so durchaus kein Problem (modellabhängig).



## Truma iNet System inkl. Level Control (Gasfüllstandsanzeige)

Über die komfortable Truma App und das Truma iNet System erfolgt die Fernsteuerung und Kontrolle der Truma Heiz- und Klimasysteme ganz einfach von überall aus. Zentrale Steuereinheit und Schnittstelle zu den vernetzten Truma / Alde-Geräten ist die Truma iNet Box. Sie ist leicht zu installieren und ermöglicht es, die Truma / Alde-Geräte zuverlässig miteinander zu kombinieren. Mithilfe der kostenlosen Truma App funktioniert die Bedienung bequem und intuitiv mit Smartphone oder Tablet. Sie können so beispielsweise Funktionen wie Nah- und Fernsteuerung von Truma / Alde-Heiz- und / oder Klimasystemen sowie die Statusabfrage der Bordeinrichtung (Gas) nutzen. Die App hilft außerdem dabei, einen Truma Händler oder Servicepartner zu finden oder auf Bedienungsanleitungen und Videos schnell zugreifen zu können.

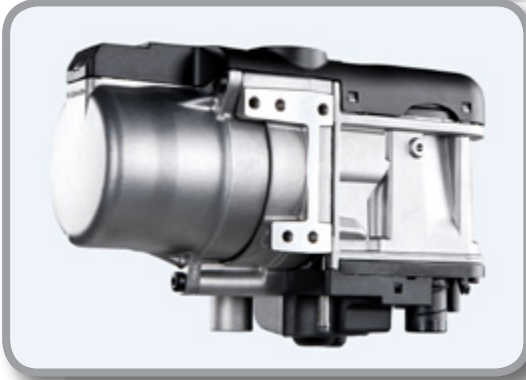

## Webasto-Warmwasser-Kraftstoffzusatzheizung Thermo Top C

Mithilfe der Webasto-Warmwasser-Kraftstoffzusatzheizung findet die Wärmeabgabe über die Luftauslässe im Armaturenbrett statt und führt damit zur Erwärmung gezielt im Fahrerhausbereich bzw. der Frontscheibe und optionalem Vorwärmen des Motors. Die Heizleistung beträgt 5 kW.

Die Vorteile des Typs Thermo Top C:

- Geringere Emissionen durch das Vorwärmen des Motors
- Sehr schnelles Aufheizen, gezielt der Frontscheibe
- Geräuscharmer Betrieb
- Betrieb mit Diesel direkt aus dem Fahrzeugtank



**Besuchen Sie Ihren Carthago  
Handelspartner in Ihrer Nähe**  
und erleben Sie die  
Carthago Premiumklasse!

Überreicht von:

**Carthago Reisemobilbau GmbH**

**[www.carthago.com](http://www.carthago.com)**

Zu den Angaben in dieser Preisliste: Nach Redaktionsschluss dieser Druckschrift im Juli 2019 können sich Änderungen am Produkt ergeben haben. Konstruktions- und Formänderungen, Abweichungen im Farbton sowie Änderungen des Lieferumfangs seitens des Herstellers bleiben während der Lieferzeit vorbehalten. Farbabweichungen können drucktechnisch bedingt sein. Bitte beachten Sie, dass die Fahrzeuge teilweise mit aufpreispflichtigen Sonderausstattungen abgebildet sind. Weitere technische Daten entnehmen Sie bitte der Preisliste, auch Angaben zu Sitzplätzen während der Fahrt usw. Diese Angaben entsprechen der deutschen StVO und StVZO.